

The IXOS logo is displayed in a bold, teal, sans-serif font. The 'X' is stylized with two arrows pointing towards each other. The background of the entire page is a red-tinted photograph of a ceiling with a grid of pipes and a central rectangular loop of pipes.

Inspiramos
profesionales

Catálogo 2020

Calefacción



Tienda IXOS Arcarazo Vitoria



Oficinas centrales y plataforma logística

Quiénes somos

De central de compras a cadena de ventas

Hasta ahora éramos una central de compras con más de 40 años de experiencia en el sector de la fontanería, la calefacción y la climatización.

Ahora somos IXOS. Una cadena de ventas en la que utilizamos todo el know-how, acumulado en nuestra experiencia como central de compras, para acercarnos mucho más a los profesionales y así, poder ayudarlos de manera más rápida y efectiva.

IXOS, una marca con ADN de “partner”

IXOS es el resultado de 40 años de experiencia compartida con nuestros socios.

Nuestro papel siempre ha sido potenciar la comunicación entre ellos para construir relaciones basadas en la igualdad y la transparencia. El resultado ha sido la generación de sinergias que permiten importantes ventajas para todos nuestros socios; reducción de costes; mayor flexibilidad y capacidad de adaptación a cada cliente; mayor control de los plazos y la calidad, entre otras.

Además, somos miembros del grupo europeo EDT, la organización más grande de Europa dedicada a representar compañías mayoristas independientes centradas en el campo de productos sanitarios, de instalación y calefacción.

Con ellos compartimos objetivos, al centrarnos en los mismos proveedores y concentrar volumen de compras, y también ventajas de las que disfrutan todos nuestros socios:

- Estrategias de compra conjunta con mejoras en condiciones
- Intercambio regular de información y know how con colegas europeos
- Actividades comunes de marketing y ventas

Trabajamos para inspirar al profesional

Nuestro profundo conocimiento de las necesidades de los profesionales nos ha permitido desarrollar una gama de productos diseñada y fabricada exclusivamente para los miembros del grupo EDT.

Concept es nuestra marca europea de productos sanitarios y de calefacción para instaladores expertos que nos permite ofrecer la máxima calidad a un precio razonable.

Al margen de nuestra marca propia, Concept, trabajamos siempre con marcas referentes en el sector que garantizan la calidad de los productos que distribuimos, lo que se traduce en tranquilidad tanto para los instaladores como para sus clientes.

Y, del mismo modo, estamos al día de las últimas novedades, para continuar siendo líderes en los avances del sector, pero, sobre todo, para ser una fuente de inspiración y descubrimiento de nuevas soluciones para los profesionales

Más allá del asesoramiento

Ahora, siempre podrás contar con un asesoramiento técnico de primera calidad en cualquiera de nuestras nuevas tiendas o a través de nuestra plataforma digital, desde las que estaremos encantados de conocerte, escuchar tus necesidades y poder atenderte de manera rápida y eficaz.

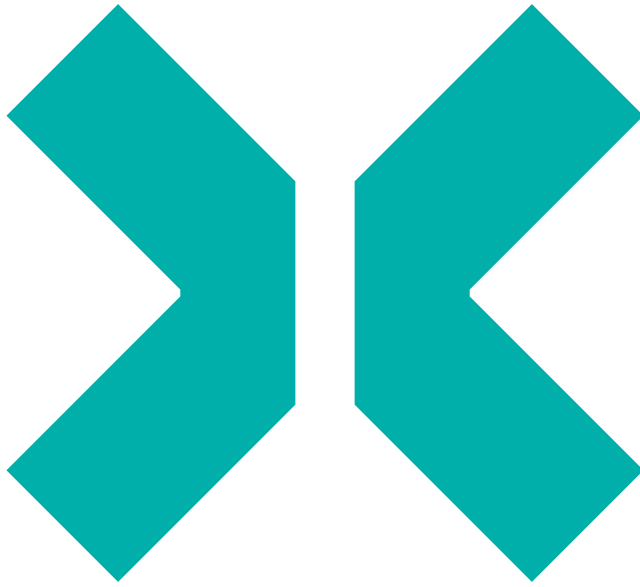

Guía

- 6** Calderas murales Baxi
- 10** Calderas murales Junkers - Neckar
- 11** Calderas murales Saunier Duval
- 12** Calderas murales Hermann
- 13** Calderas murales Vaillant - Beretta - Thermor

- 14** Grupos térmicos de gasóleo Baxi
- 16** Grupos térmicos de gasóleo Domusa
- 18** Depósitos de gasóleo Schütz
- 18** Quemadores de gasóleo Baxi

- 19** Calderas de pellet - Domusa
- 20** Calderas de pellet / leña
- 21** Estufas de biomasa Nórdica

- 23** Aerotermia y fotovoltaica Baxi
- 26** Calderas de media y gran potencia Baxi
- 28** Calderas eléctricas Baxi - Domusa

- 29** Radiadores de aluminio concept - Baxi
- 30** Emisores térmicos Jaga
- 32** Radiadores toalleros y de época
- 33** Grifería por radiadores Baxi
- 34** Grifería por radiadores Orkli
- 36** Radiadores y toalleros eléctricos

- 37** Suelo radiante concept - Roth
- 38** Suelo radiante Roth

- 41** Aerotermos Baxi - Met mann
- 42** Calentadores a gas
- 43** Termos eléctricos
- 44** Calentadores eléctricos y acumuladores a gas
- 45** Aerotermia - Bombas de calor para ACS
- 46** Acumuladores Baxi
- 48** Acumuladores Suicalsa

- 50** Kits solares Baxi
- 51** Colectores solares Baxi
- 52** Colectores de tubos de vacío Baxi
- 53** Complementos para instalaciones solares
- 55** Kits solares Drainback Domusa
- 56** Kits solares termosifón
- 58** Sistemas Drainback para grandes instalaciones

- 59** Circuladores y grupos de impulsión
- 62** Estaciones de distribución Uponor
- 63** Termostatos y centralitas

- 66** Evacuación de humos
- 68** Aislamiento para tuberías
- 69** Valvulería técnica
- 70** Sistemas de fontanería: Multicapa Multiconcept
- 73** Sistemas de fontanería: Reticulado Concept-Pex

IXOS
**Inspiramos
 profesionales**

Los precios no incluyen IVA y pueden variar sin previo aviso.

Los imágenes y cuadros deben entenderse únicamente a título orientativo, reservándose IXOS cealco SL el derecho de efectuar las modificaciones que considere oportunas.

CALDERAS MURALES DE CONDENSACIÓN A GAS

Gama Baxi Platinum Plus

- Compatibles con gas natural y gas propano
- Tecnología gas inverter con radio de modulación 1:10
- Circulador modulante conforme a ErP
- Cuadro de control digital extraíble
- Amplia gama de accesorios de regulación



BAXI

Platinum Max Plus

Calderas mixtas instantáneas

Modelo	Código	ACS	Calefacción	ACS-Calef	PVP
24/24 F	7216976	24,0 kW	20,0 kW	A / XL - A	2.385 €
28/28 F	14H279102	28,0 kW	24,0 kW	A / XL - A	2.546 €
33/33 F	14H280102	33,0 kW	28,0 kW	A / XL - A	2.733 €
40/40 F	14H281102	40,0 kW	32,0 kW	B / XXL - A	3.006 €



Platinum Plus AF

Calderas sólo calefacción

Modelo	Código	ACS	Calefacción	ACS-Calef	PVP
24 AF	14H276102	-----	24,0 kW	A	2.297 €
28 AF	14H277102	-----	28,0 kW	A	2.534 €
32 AF	14H278102	-----	32,0 kW	A	2.839 €

Platinum Duo Plus

Calderas con acumulación de 45 litros integrada

Modelo	Código	ACS	Calefacción	ACS-Calef	PVP
24 AIFM	14H282102	24,0 kW	24,0 kW	A / XL - A	3.753 €
33 AIFM	14H283102	33,0 kW	28,0 kW	A / XL - A	4.011 €



Platinum Combi Plus

Calderas con acumulación de 80 litros integrada

Modelo	Código	ACS	Calefacción	ACS-Calef	PVP
24 AIFM	14H286102	24,0 kW	24,0 kW	A / XL - A	4.269 €
28 AIFM	14H287102	28,0 kW	28,0 kW	A / XL - A	4.440 €
32 AIFM	14H288102	33,0 kW	32,0 kW	A / XL - A	4.717 €

CALDERAS MURALES DE CONDENSACIÓN A GAS

Platinum Compact ECO

- Compatibles con gas natural y gas propano
- Tecnología GAS INVERTER con radio de modulación 1: 7
- Sistema de microacumulación en ACS
- Circulador modulante conforme a ErP



BAXI

Calderas mixtas instantáneas

Modelo	Código	ACS	Calefacción	ACS-Calef	PVP
26/26 F ECO	7725724	26,0 kW	20,0 kW	A / XL - A	2.155 €
30/30 F ECO	7725725	29,0 kW	24,0 kW	A / XL - A	2.393 €



Neodens Plus ECO

- Compatibles con gas natural y gas propano
- Tecnología GAS INVERTER con radio de modulación 1: 7
- Sistema de microacumulación en ACS
- Circulador modulante conforme a ErP



Calderas mixtas instantáneas

Modelo	Código	ACS	Calefacción	ACS-Calef	PVP
24/24 F ECO	7221171	24,0 kW	20,0 kW	A / XL - A	1.891 €
28/28 F ECO	7221172	28,0 kW	24,0 kW	A / XL - A	2.115 €
33/33 F ECO	7657133	33,0 kW	28,0 kW	A / XXL - A	2.358 €



Victoria Condens

- Compatibles con gas natural y gas propano
- Dimensiones extracompactas
- Circulador modulante conforme a ErP

Calderas mixtas instantáneas

Modelo	Código	ACS	Calefacción	ACS-Calef	PVP
24/24 F	7657139	24,0 kW	20,0 kW	A / XL - A	1.719 €
28/28 F	7657140	28,0 kW	24,0 kW	A / XL - A	1.922 €



Caldera sólo calefacción

Modelo	Código	ACS	Calefacción	ACS-Calef	PVP
24A F	7678914	---	20,0 kW	A	1.664 €

ACCESORIOS PARA CALDERAS MURALES

ACCESORIOS DE REGULACIÓN

Gama Platinum Plus Gama Ecotherm Plus WGB, Power HT Plus

Regulación con cables

Código	Artículo	PVP
140040385	TERMOSTATO MODULANTE PROGRAMABLE CON CABLES TCX10P THINK	90 €
140040424	TERMOSTATO MODULATE CON CABLES TCD10P	67 €
140040202	SONDA EXTERIOR CON CABLES QAC34	20 €
140040422	INTERFACE CONEXIÓN 3 LED INSERTABLE EN CUADRO DE CONTROL ITC10C (*)	35 €
140040210	SONDA DE INMERSIÓN PARA MONTAJE EN VAINA	10 €
222978958	SONDA DE ACS (CON CABLE Y CONECTOR CIRCULADOR)	33,90 €

(*) Para la comunicación con cables del panel de la caldera cuando se monta fuera

Regulación inalámbrica

Código	Artículo	PVP
140040437	TERMOSTATO MODULANTE PROGRAMABLE INALÁMBRICO RCX10P THINK	149 €
222625043	MODULO REPETIDOR ENTRE CALDERA Y EMISORES	145 €
140040438	INTERFACE CONEXIÓN SOBREMESA 5 LED IRC10PAMB PERIFÉRICOS (*)	134 €
140040436	INTERFACE CONEXIÓN MURAL 5 LED IRCM10P CON PERIFÉRICOS (*)	71 €
140040428	SONDA EXTERIOR INALÁMBRICA SE RC10P / FSA	92 €

(*) Para la comunicación inalámbrica de la caldera con los periféricos

Regulación multizona

Código	Artículo	PVP
140040387	MÓDULO CONTROL AGU 2.550 1 ZONA BAJA TEMPERATURA	125 €
140040389	MÓDULO CONTROL AVS75 ZONA ADICIONAL DE BAJA TEMPERATURA	176 €

Gama Platinum Compact Neodens Plus, Victoria Condens

Regulación con cables

Código	Artículo	PVP
140040350	TERMOSTATO MODULANTE PROGRAMABLE CON CABLES TCX10C	64 €
140040202	SONDA EXTERIOR CON CABLES QAC34	20 €

Regulación inalámbrica

Código	Artículo	PVP
140040351	TERMOSTATO PROGRAMABLE MODULANTE INALÁMBRICO RCX 10C	145 €

Regulación multizona

Código	Artículo	PVP
140040429	CENTRALITA DE GESTIÓN MULTIZONA MLC30	127 €
140040430	EXTENSIÓN CENTRALITA GESTIÓN MULTIZONA BAJA TEMPERATURA MLC16	136 €



ACCESORIOS PARA CALDERAS MURALES

BAXI

Termostato ambiente modulante Wi-Fi cableado



- Pantalla TFT full color 5,8" con iluminación automática
- Idiomas: Español, Inglés, Alemán, Francés, Holandés, Ruso...
- Programación semanal / diaria con franjas de 10 minutos
- Control vía App BAXI Connect disponible para iOS, Android y Windows
- Visualización temperatura exterior.
- Cambio de modo Calor / Frío en bombas de calor
- Control de errores del equipo generador (caldera o bomba de calor)
- Control de ACS (temperatura y programación horaria)
- Monitorización y visualización del consumo de energía del equipo

Código	Modelo	Protocolo	Aplicación	Equipos controlados	PVP
7655831	TXM 10P	BSB	Calor	Platinum Plus, Bios, EcoTherm, Power HT Plus, CPA	220 €
7652304	TXM 10C	OpenTherm	Calor	Platinum Compact, Neodens, Victoria	215 €
7652308	TXM	R-BUS	Frío-Calor	Argenta, Platinum BC (Bomba de calor)	160 €

ACCESORIOS DE EVACUACIÓN

Código	Artículo	PVP
140040192	KIT SALIDA DOBLE Ø80 PLATINUM	65 €
140040344	KIT SALIDA DOBLE Ø80 PLATINUM COMPACT, NEODENS	120 €
7221056	KIT SALIDA DOBLE Ø80 VICTORIA CONDENS	120 €
7221053	KIT SALIDA HORIZONTAL Ø60 / 100 BAJO PERFIL VICTORIA CONDENS	105 €
140040171	PROLONGADOR Ø60 / 100 1 MTR CALDERA CONDENS	49 €



ACCESORIOS HIDRÁULICOS

Código	Artículo	PVP
140040434	PLANTILLA NEODENS PLUS ECO / VICTORIA CONDENS	50 €
7213162	KIT BOMBA EVACUACIÓN DE CONDENSADOS	120 €
140040188	KIT CONEXIÓN RECIRCULACIÓN PLATINUM DUO PLUS	29 €
7665783	CIRCULADORES MÓDULO MAYOR PLATINUM PLUS	195 €
7665784	CIRCULADORES MOD. MAYORES PLATINUM COMPACT / NEODENS / VICTORIA	195 €



CALDERAS MURALES DE CONDENSACIÓN A GAS

Calderas Junkers Cerapur

- Modelos para gas natural. También disponibles para gas propano
- Sistema de microacumulación Quick Tap
- Circulador modulando conforme a ErP



Cerapur ZWBC

Calderas mixtas instantáneas

Modelo	Código	ACS	Calefacción	ACS-Calef	PVP
ZWBC 22 / 24-2C	7 736 503 415	24,0 kW	22,0 kW	A / M - A	1.650 €
ZWBC 22 / 28-2C	7 736 503 417	28,0 kW	22,0 kW	A / XL - A	1.890 €

Cerapur Confort ZWBE

Calderas mixtas instantáneas

Modelo	Código	ACS	Calefacción	ACS-Calef	PVP
ZWBE 25 / 25-3C	7 736 503 413	25,0 kW	25,0 kW	A / XL - A	1.700 €
ZWBE 25 / 30-3C	7 736 503 411	30,0 kW	25,0 kW	A / XL - A	1.950 €



Accesorios

Código	Artículo	PVP
7 719 002 852	CONEXIÓN DOBLE FLUJO AZB922	58 €



Neckar

Caldera Neckar NWB24-3C NAT

Modelo	Código	ACS	Calefacción	ACS-Calef	PVP
NWB24-3C	7736503434	24,0 kW	22,0 kW	A / XL - A	1.315 €

Termostatos

Código	Artículo	PVP
7 738 110 053	TERMOSTATO CR10 DIGITAL MODULANTE	47 €
7 738 111 046	CRONOTERMOSTATO CR100 MODULANTE A DOS HILOS PROGRAMABLE	75 €
7 736 701 047	CRONOTERMOSTATO CT100 MODULANTE CONECTADO VÍA BUS DE DOS HILOS	275 €



CALDERAS MURALES DE CONDENSACIÓN A GAS

Calderas Saunier Duval

· Modelos para gas natural. También disponibles para gas propano



Thelia Condens

Calderas mixtas instantáneas

Microacumulación WARM START

Modelo	Código	ACS	Calefacción	ACS-Calef	PVP
THELIA 25	12016089	19,1 kW	25,2 kW	A / XL - A	2.030 €



Thema Condens

Calderas mixtas instantáneas

Microacumulación WARM START

Modelo	Código	ACS	Calefacción	ACS-Calef	PVP
CONDENS 25	12021496	25,5 kW	26,1 kW	A / XL - A	2.155 €



Themafast Condens

Calderas mixtas instantáneas. Con termostato E7 RC

Acumulación START&HOT MICROFAST 2.0

Modelo	Código	ACS	Calefacción	ACS-Calef	PVP
25 CONTROL	12221495	25,5 kW	26,1 kW	A / XL - A	2.400 €
30 CONTROL	12222805	30,6 kW	26,7 kW	A / XL - A	2.865 €



Isofast Condens

Calderas mixtas instantáneas. Con termostato E7 R

Acumulación START&HOT MICROFAST 2.0

Modelo	Código	ACS	Calefacción	ACS-Calef	PVP
ISOFAST 35	12022801	35,5 kW	32,8 kW	A / XL - A	3.235 €

Isomax Condens

Calderas mixtas instantáneas. Con termostato E7 R

Acumulación dinámica ISODYN 2®

Modelo	Código	ACS	Calefacción	ACS-Calef	PVP
ISOMAX 35	12021820	34,8 kW	31,8 kW	A / XL - A	3.975 €

CALDERAS MURALES DE CONDENSACIÓN A GAS



Caldera Hermann Micraplus Condens

Modelo	Código	ACS	Calefacción	ACS-Calef	PVP
MICRAPLUS 25	0010019556	25,5 kW	19,6 kW	A / XL - A	1.690 €
MICRAPLUS 30	0010019557	30,0 kW	26,6 kW	A / XL - A	1.990 €
----	0020135272	PLANTILLA DE CONEXIONES HERMANN			40 €

Caldera Hermann Micracom

- Eficiente y ecológica. NOx clase 6.
- Dimensiones ultracompactas (626 x 400 x 270 mm) para montaje en muebles de cocina.
- Intercambiador de calor primario de acero inoxidable.
- Suministrada en gas natural. Disponible ajuste a propano.
- Pantalla digital sencilla con acceso claro y directo a funciones básicas.



Caldera HERMANN MICRACOM

Modelo	Código	ACS	Calefacción	ACS-Calef	PVP
MICRACOM 25	12026120	24 kW	20 kW	A + / XL - A +++	1.900 €

Termostato modulantes cableado

Código	Artículo	PVP
0020017839	EXACONTROL E NO PROGRAMABLE	60 €



Termostato modulante inalámbrico

Código	Artículo	PVP
0020118072	EXACONTROL E7 RC	205 €



Control modulante con sonda exterior

Código	Artículo	PVP
0020218373	MIPRO	255 €



Termostato modulante inalámbrico WIFI

Regula cuándo y desde dónde quieras la temperatura de casa

Código	Artículo	PVP
0020197227	MIGO	320 €



CALDERAS MURALES DE CONDENSACIÓN A GAS

Calderas Vaillant ECOTEC



ECOTEC pure

Caldera mixta instantánea. Pre-calentamiento

Modelo	Código	ACS	Calefacción	ACS-Calef	PVP
VMW 236 / 7-2	251 9977	24,0 kW	18,5 kW	A / XL - A	1.980 €

ECOTEC plus

Caldera mixta instantánea. Pre-calentamiento

Modelo	Código	ACS	Calefacción	ACS-Calef	PVP
VMW 236 / 5-5	1251 21816	23,5 kW	23,5 kW	A / XL - A	2.110 €

Calderas mixtas instantáneas con microacumulación

Modelo	Código	ACS	Calefacción	ACS-Calef	PVP
VMW 246 / 5-5	1251 21808	24,0 kW	20,0 kW	A / XL - A	2.250 €
VMW 306 / 5-5	1250 21809	30,0 kW	25,0 kW	A / XL - A	2.895 €

Regulación y control

Código	Artículo	PVP
0020018265	TERMOSTATO VRT 50	50 €
0020124478	CALORMATIC 350 VRT 350	120 €
0020108144	CRONOTERMOSTATO CALORMATIC VRT 370	155 €



Caldera Beretta Quadra Green

- Clase 5 Nox. Rango de modulación 1: 5
- Sistema de microacumulación en ACS
- Circulador de alta eficiencia EEI <= 20

Modelo	Código	ACS	Calefacción	ACS-Calef	PVP
25 CSI	20095438	25,0 kW	20,0 kW	A / XL - A	1.590 €
30 CSI	20095440	29,0 kW	25,0 kW	A / XL - A	1.750 €



Logic Micro

Bomba de alta eficiencia. Función preheat. Ultracompacta y silenciosa

Microacumulación

Modelo	Código	ACS	Calefacción	ACS-Calef	PVP
LOGIC MICRO 24	750044	24 kW	24 kW	A / M - A	1.800 €
LOGIC MICRO 30	750045	24 kW	30 kW	A / XL - A	1.960 €



GRUPOS TÉRMICOS DE GASÓLEO

Baxi Argenta

Grupos térmicos bajo NOx

Argenta GTI Eco

Grupo térmico calefacción y ACS instantánea



Modelo	Código	ACS	Calefacción	ACS-Calef	PVP
GTI 24 Eco	7600661	22,4 kW	22,4 kW	B	2.694 €
GTI 32 Eco	7612382	29,8 kW	29,8 kW	B	2.868 €



Grupos térmicos de condensación

Argenta GTI Condens

Grupo térmico calefacción y ACS instantánea

Modelo	Código	ACS	Calefacción	ACS-Calef	PVP
GTI 24	7607172	23,1 kW	23,1 kW	A	3.390 €
GTI 32	7612395	30,7 kW	30,7 kW	A	3.505 €



Argenta GT Condens

Grupo térmico sólo calefacción

Modelo	Código	ACS	Calefacción	ACS-Calef	PVP
GT 24	7620615	-----	23,1 kW	A	3.167 €
GT 32	7621300	-----	30,7 kW	A	3.286 €
GT 40	7624949	-----	38,4 kW	A	3.972 €
GT 50	7625087	-----	48,1 kW	A	4.395 €



Argenta GTA Condens

Grupo térmico con acumulación

Modelo	Código	ACS	Calefacción	ACS-Calef	PVP
GTA 24/110	7223609	110 l	23,0 kW	B / XXL - A	4.278 €
GTA 24/160	7223610	160 l	23,0 kW	B / XXL - A	4.476 €
GTA 32/160	7223611	160 l	30,7 kW	B / XXL - A	4.594 €

Accesorios de evacuación de humos

- Los modelos no estancos pueden funcionar con chimeneas del tipo tiro forzado o con chimeneas de tiro natural.
- Kits de conversión para versiones no "F" 24 y 32 de Argenta

Código	Artículo	PVP
7605520	KIT CONVERSIÓN A SALIDA CONCÉNTRICA 80/125	97 €
7610392	KIT CONVERSIÓN A SALIDA ESTANCA 2x80	97 €



GRUPOS TÉRMICOS Y CALDERAS DE GASÓLEO

Baxi Lidia EM Eco

Grupos térmicos de fundición



- Cuerpo de fundición. Modelos con acumulador de acero esmaltado
- Circulador modulante conforme a ErP

Lidia EM Eco GT

Grupo térmico sólo calefacción

Modelo	Código	ACS	Calefacción	ACS-Calef	PVP
GT 20	7703654	-----	20,0 kW	B	1.984 €
GT 30	7703655	-----	29,0 kW	B	2.145 €
GT 40	7703656	-----	38,0 kW	B	2.337 €

Lidia EM Eco GTA

Grupo térmico con acumulación



Modelo	Código	ACS	Calefacción	ACS-Calef	PVP
GTA 20/120	7703649	120 l	20,0 kW	B / XL - A	3.504 €
GTA 30/120	7703650	120 l	29,0 kW	B / XL - A	3.652 €
GTA30 / 120INOX	7703651	120 l	29,0 kW	B / XL - A	4.085 €
GTA 50/150	7703652	150 l	48,0 kW	B / XXL - A	4.160 €



Baxi Gavina Plus Eco



Grupos térmicos de acero

- Cuerpo de acero. Cuadro de control analógico

Gavina plus GTI

Grupo térmico mixto instantáneo

Modelo	Código	ACS	Calefacción	ACS-Calef	PVP
GTI 20	7703618	23,2 kW	23,2 kW	B / XL - B	2.082 €
GTI 30	7703619	33,7 kW	33,7 kW	B / XL - B	2.224 €

GRUPOS TÉRMICOS Y CALDERAS DE GASÓLEO

JAKA HFS

Sin quemador. Cuadro analógico

Caldera			Quemador recomendado		
Modelo - Pot.	Código	PVP	Modelo	Código	PVP
30 - 28,1 kW	TJAK000059	823 €	Domestic D3 LN	TQDMV0C005	486 €
40 - 39,4 kW	TJAK000060	913 €	Domestic D4 LN	TQDMV0L005	486 €
50 - 50,8 kW	TJAK000061	1.048 €	Domestic D4 LN G	TQDMV0C006	627 €
60 - 60,7 kW	TJAK000062	1.178 €	Domestic D6 LN	TQDM000006	607 €
70 - 71,4 kW	TJAK000063	1.327 €			
80 - 83,3 kW	TJAK000064	1.487 €			

DOMUSA
T E K N I K



JAKA HFD

Con quemador. Cuadro analógico

Caldera		
Modelo - Pot.	Código	PVP
30 - 28,1 kW	TJAK000065	1.275 €
40 - 39,4 kW	TJAK000066	1.367 €



CLIMA PLUS

CLIMA PLUS H caldera de acero

CLIMA PLUS HFD caldera de hierro fundido

Modelo	Código	Potencia	Producción de ACS	ACS - Calef.	PVP
CLIMA PLUS H	TCLIM00017	26,5 kW	12,6 l/min	B / XL - B	1.699 €
CLIMA PLUS HFD 30	TCLIM00016	28,1 kW	13,4 l/min	B / XL - B	1.890 €



EVOLUTION EV HFM EVOLUTION EV HFC

Caldera de condensación estanca de hierro fundido

Producción ACS instantánea o solo calefacción

Modelo	Código	Pot. 50/30°C	Pot. 80/60°C	ACS - Calef.	PVP
25 HFM	TEVO000076	26,1 kW	24,8 kW	A / XL - A	2.719 €
30 HFM	TEVO000042	30,2 kW	28,7 kW	A / XL - A	2.818 €
40 HFM	TEVO000043	40,5 kW	38,7 kW	A / XL - A	2.916 €
30 HFC	TEVO000048	30,2 kW	28,7 kW	A	2.551 €
40 HFC	TEVO000049	40,5 kW	38,7 kW	A	2.651 €



EVOLUTION EV HFDX

Caldera de condensación estanca. Cuerpo de fundición

Producción ACS por acumulación. Acumulador de 130 litros

Con suelo radiante

Modelo	Código	Pot. 50/30°C	Pot. 80/60°C	ACS - Calef.	PVP
30 HFDX	TEVO000046	30,2 kW	28,7 kW	B / XXL - A	4.220 €
40 HFDX	TEVO000047	40,5 kW	38,7 kW	B / XXL - A	4.376 €



GRUPOS TÉRMICOS Y CALDERAS DE GASÓLEO

Sin suelo radiante

Modelo	Código	Pot. 50/30°C	Pot. 80/60°C	ACS - Calef.	PVP
30 HFDX	TEVO000044	30,2 kW	28,7 kW	B / XXL - A	3.915 €
40 HFDX	TEVO000045	40,5 kW	38,7 kW	B / XXL - A	4.069 €

DOMUSA
T E K N I K

SIRENA HFD e

Caldera de fundición con control electrónico

Modelo	Código	Pot. 50/30°C	Pot. 80/60°C	ACS - Calef.	PVP
MIX DUO HFD 30 e	TSIRME00F2	28,1 kW	13,4 l/min	B / XL - B	2.104 €
MIX DUO HFD 40 e	TSIRME00F3	39,4 kW	18,8 l/min	B / XL - B	2.189 €



SIRENA H e

Caldera de acero con control electrónico

Modelo	Código	Potencia	Producción de ACS	ACS - Calef.	PVP
MIX DUO 25 H e	TSIRME00C2	26,5 kW	12,6 l/min	B / XL - B	1.995 €
MIX DUO 35 H e	TSIRME00C3	36,8 kW	17,5 l/min	B / XL - B	2.109 €

SIRENA HFD

Caldera de hierro fundido

Modelo	Código	Potencia	Producción de ACS	ACS - Calef.	PVP
MIX DUO HFD 30	TSIRM00F12	28,1 kW	13,4 l/min	B / XL - B	2.050 €
MIX DUO HFD 40	TSIRM00F13	39,4 kW	18,8 l/min	B / XL - B	2.136 €
CAL HFD 30	TSIRC00F15	28,1 kW	-	B	1.669 €
CAL HFD 40	TSIRC00F16	39,4 kW	-	B	1.817 €



MCF HDX

Caldera de hierro fundido

Grupo térmico con acumulador inox

Modelo	Código	Potencia	Producción de ACS	ACS - Calef.	PVP
MCF 30 HDX	TMCX000103	28,1 kW	258 l/min	100 l	3.009 €
MCF 30 HDX	TMCX000105	28,1 kW	321 l/min	130 l	3.178 €

MCF HDX e

Caldera de hierro fundido con control electrónico

Grupo térmico con acumulador inox

Modelo	Código	Potencia	Producción de ACS	ACS - Calef.	PVP
MCF 30 HDX e	TMCXE00036	28,1 kW	258 l/min	100 l	3.077 €
MCF 40 HDX e	TMCXE00040	39,4 kW	321 l/min	130 l	3.391 €



DEPÓSITOS DE GASÓLEO

Depósitos doble cuba TANK IN TANK de plástico

Código	Código	Largo-Ancho-Ancho	PVP
4008325	750 l	1200 x 660 x 1485/1685	654,42 €
4008321	1.000 l	1420 x 660 x 1685/1885	783,99 €
4008326	1.500 l	1720 x 770 x 1720/1920	1.199,94 €

Depósitos doble cuba TANK IN TANK metálicos

Código	Capacidad	Largo-Ancho-Ancho	PVP
4019467	750 l	1140 x 725 x 1100/1300	880,66 €
4019468	1.000 l	1420 x 660 x 1540/1740	1.027,05 €

Accesorios

Código	Artículo	PVP
1029096	KIT ASPIRACIÓN DEPÓSITO GASOIL	34,12 €
2024934	INDICADOR NIVEL TANK IN TANK	26,06 €

SCHÜTZ

QUEMADORES DE GASÓLEO

Quemadores Crono

- De una y de dos etapas
- Adecuados para su uso con cámaras de combustión sobrepresionadas o en depresión

BAXI

Modelo	Código	Kg/h	Ø mm	La tobera mm	PVP	Puesta en marcha	
						Código	PVP
2-L	143113202	1,2 / 2,3	90,0	105	583 €	143102201	91 €
3-L	143113203	1,8 / 3,2	90,0	105	586 €	740981033	91 €
5-L	143113204	1,5 / 5	84,0	111	762 €	740981053	91 €
10-L	143113205	4/10	95,0	114	805 €	740981103	133 €
10-L2	143141202	3,6-4 / 10	95,0	114	1.265 €	143123201	204 €
15-L	143113206	7/15	123,0	142	872 €	740981103	133 €
15-L2	143122202	5,5-7 / 15	123,0	142	1.329 €	143123201	204 €
20-L	143113207	10/20	123,0	142	934 €	740981203	133 €
20-L2	143123202	9-11 / 20	123,0	142	1.391 €	143123201	204 €
25-L2	143124202	8-12 / 25	125,0	159	1.601 €	143124201	246 €

Curvas de caudal presión

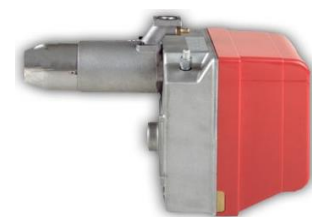
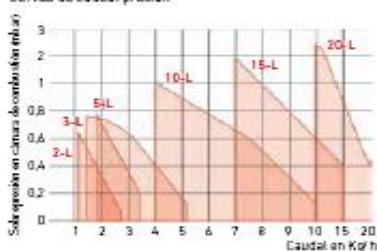

BIOMASA

Domusa BioClass HM Calderas de pellets de 10 a 42 kW

- Calderas de pellet. Opcional: versión para hueso de aceituna
- Modulación electrónica.
- Limpieza automática.

Código	Modelo	Pot. nom.	Rendimiento	PVP
TBIO000073	BioClass HM 10	10,1 kW	0,9	3.516 €
TBIO000068	BioClass HM 16	15,6 kW	0,9	3.662 €
TBIO000069	BioClass HM 25	25,0 kW	1,0	3.890 €
TBIO000070	BioClass HM 43	42,7 kW	0,9	4.386 €
TBIO000036	S NG	DEPÓSITO DE RESERVA 195 KG		303 €
TBIO000037	EI NG	DEPÓSITO DE RESERVA 350 KG		361 €
CELC000300	----	SONDA ACUMULADOR ACS		14 €

DOMUSA
T E K N I K



Domusa BioClass HM 66 / HC Calderas de pellet de 66 a 132 kW

- Modulación electrónica. Limpieza automática
- Kit de aspiración, depósito de reserva y cenicero compresor incluidos

Calderas de 91 a 132 kW: Combi de 2 calderas + 1 depósito de reserva

- Funcionamiento en cascada - Regulación a centralita E26VVS

Código	Modelo	Pot. nom.	Composición	PVP
TBIO000093	HM 66	66,0 kW	1 HC66	9.240,00 €
TBIO000097	HC 25/66	91,4 kW	HC25 + HC66	13.701,00 €
TBIO000098	HC 43/66	108,8 kW	HC43 + HC66	14.194,00 €
TBIO000099	HC 66/66	132,2 kW	2 HM 66	17.273,00 €
TKITBIO055	KIT ANTICONDENSADOS 66 (VÁLVULA + BOMBA)			277,00 €



Domusa BioClass HM OD Calderas de pellet para instalación exterior

- Modulación electrónica. Limpieza automática
- Control Wi-Fi opcional

Código	Modelo	Pot. nom.	Rendimiento	PVP
TBIO000091	HM 16 OD	15,6 kW	0,9	5.414,00 €
TBIO000092	HC 25 OD	25,0 kW	1,0	5.637,00 €
TKIT000006	CONTROL REMOTO WiFi MyDOMO			193,00 €
CELC000295	SONDA AMBIENTE LAGO FB OT			120,00 €



BIOMASA

Domusa Dual THERM Calderas de Pellet / Leña

- Modulación electrónica. Cambio automático de combustible
- Depósito de reserva integrado
- Sistema anticondensado integrado. Limpieza automática
- Encendido automático de la leña

Código	Modelo	Pot. nominal	Pellet/Leña	PVP
TDUA000000	DUO THERM 25	25/23 kW	110 kg / 50 cm	4.760,00 €
TDUA000001	DUO THERM 35	35/31 kW	145 kg / 50 cm	5.166,00 €



DOMUSA
T E K N I K



Domusa Lignum NG Calderas de leña de llama invertida de 20 a 40 kW

- Calderas de gasificación de leña. Modulación electrónica
- Gran autonomía de carga. Puesta en marcha no incluida

Código	Modelo	Pot. nominal	Rendimiento	PVP
TLIG000013	LIGNUM NG 20	20,0 kW	> 90%	2.810,00 €
TLIG000014	LIGNUM NG 30	30,0 kW	> 90%	3.133,00 €
TLIG000015	LIGNUM NG 40	40,0 kW	> 90%	3.672,00 €
TKITLIG003	KIT ANTICONDENSADOS LIGNUM NG 20			533,00 €
TKITLIG004	KIT ANTICONDENSADOS LIGNUM NG 30			533,00 €
TKITLIG005	KIT ANTICONDENSADOS LIGNUM NG 40			533,00 €



TABLA DE SELECCIÓN DE LA CALDERA

demanda calefacción horas / día	potencia demandada: 20 kW			potencia demandada: 30 kW			potencia demandada: 40 kW		
	n° de cargas			n° de cargas			n° de cargas		
	1	2	3	1	2	3	1	2	3
4	Lignum 20			Lignum 30	Lignum 20		Lignum 40	Lignum 20	
5	Lignum 30			Lignum 40	Lignum 20		Lignum 40	Lignum 30	Lignum 20
6	Lignum 30	Lignum 20		Lignum 40	Lignum 20	Lignum 20		Lignum 30	Lignum 20
7	Lignum 30	Lignum 20			Lignum 30	Lignum 20		Lignum 30	Lignum 20
8	Lignum 40	Lignum 20			Lignum 30	Lignum 20		Lignum 40	Lignum 30
9	Lignum 40	Lignum 20	Lignum 20		Lignum 30	Lignum 20		Lignum 40	Lignum 30
10	Lignum 40	Lignum 30	Lignum 20		Lignum 40	Lignum 30		Lignum 40	Lignum 30
11		Lignum 30	Lignum 20		Lignum 40	Lignum 30			Lignum 30
12		Lignum 30	Lignum 20		Lignum 40	Lignum 30			Lignum 30

Lasian CLX Calderas de leña de 25 a 40 kW

- Regulación manual
- Calderas de leña para calefacción

Modelo	Código	Pot. nominal	Troncos	PVP
CLX 25	2790	25 kW	56 cm	1.925,00 €
CLX 33	2791	33 kW	75 cm	2.152,00 €
CLX 40	2792	41 kW	94 cm	2.412,00 €

LASIAN



ESTUFAS DE BIOMASA



	Luisella	Ketty Evo	Giusy Evo
Nominal	2,6 / 4,8 kW	2,8 / 7,4 kW	2,8 / 8,0 kW
Volumen	126 m ²	186 m ³	200 m ²
Rendimiento	91,9	88,3	87,6
Capacidad	10 kg	15 kg	15 kg
Consumo	0,5-1,0 kg / h	0,6-1,5 kg / h	0,6-1,7 kg / h
Ø Humos	80 mm	80 mm	80 mm
L / H / A	572-892-307	456-884-507	498-1022-504
Peso	64 kg	69 kg	83 kg
PVP	1.278 €	1.421 €	1.808 €
Blanco	---	1280210	1280506
Burdeos	1282700	1280208	1280504
Negro	1282701	1280211	1280507
Pergamon	---	1280209	1280505

Estufas de pellet

- Programador semanal
- Mando a distancia opcional



Luisella



Ketty Evo



Giusy Evo



	Giusy Plus Evo	Viviana Plus Evo	Anabella	Anastasia Plus
Nominal	2,8 / 9,1 kW	3,3-11,4 kW	2,6-8,8 kW	3,9 / 13,5 kW
Volumen	230 m ³	295 m ³	230 m ³	344 m ³
Rendimiento	87,7	90,4	90,8	89,0
Capacidad	15 kg	18 kg	14 kg	27 kg
Consumo	0,6-1,9 kg / h	0,7-2,3 h	0,6-1,8 kg / h	0,8-2,8 kg / h
Ø Humos	80 mm	80 mm	80 mm	80 mm
L / H / A	498-1022-504	525-1054-603	703-1078-320	560-1121-578
Peso	90 kg	126 kg	136 kg	185 kg
PVP	2.061 €	2.544 €	2.682 €	3.506 €
Blanco	1280555	---	1280101	1280851
Burdeos	1280553	1275150	1280100	1280850
Negro	---	1275152	1280102	
Pergamon	1280554	1275151	---	
Tortora	---	---	---	1280827

Estufas de pellet canalizadas

- Programador semanal
- Mando a distancia opcional



Giusy Plus Evo



Viviana Plus Evo

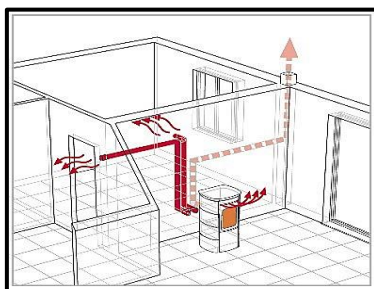

Anastasia Plus

Con dos salidas motorizadas



Annabella



Anastasia Plus

ESTUFAS / INSERTABLES DE BIOMASA



	Duchessa Idro Steel	Virna Idro	Melinda Idro Steel 2.0
Nominal	3,6 / 12,0 kW	4,3-14,5 kW	4,2-14,2 kW
Volumen	344 m ³	415 m ³	407 m ³
Rendimiento	91,0	93,0	90,0
Capacidad	20 kg	22 kg	26 kg
Consumo	0,8-2,8 kg / h	0,9-3,2 kg / h	0,9-3,2 kg / h
Ø Humos	80 mm	100 mm	100 mm
L / H / A	538-1034-543	793-1105-384	533-1157-586
Peso	158 kg	151 kg	178 kg
PVP	3.500 €	4.053 €	3.898 €
Blanco	---	1282601	---
Burdeos	1273662	1282600	1274058
Negro	---	---	---
Pergamon	1273663	---	1274059

Estufas de pellet termoestufas

· Calefacción por agua



Duchessa Idro Steel



Virna Idro



Melinda Idro Steel 2.0



	Jennifer	Isetta Evo	Issotta Evo
Nominal	7,5 kW	7,7 kW	11,9 kW
Volumen	215 m ³	221 m ³	338 m ³
Rendimiento	81,5	82,0	82,0
Consumo	2,2 kg / h	2,2 kg / h	3,2 kg / h
Ø Humos	150 S / P mm	150 S / P mm	150 S / P mm
L / H / A	702-870-426	660-706-590	790-775-660
Peso	141 kg	154 kg	205 kg
PVP	1.421 €	1.415 €	1.718 €
Negro	7119600	7119001	7119101

Estufas de leña



Jennifer



Isetta Evo



Issotta Evo



	Inserto 70 H49 ventilados	Inserto 70 ventilados Crystal	Inserto 80 ventilados Crystal Evo2.0
Nominal	9,8 kW	9,0 kW	7,4 kW
Volumen	281 m ³	258 m ³	212 m ³
Rendimiento	80,0	78,2	83,9
Consumo	3 kg / k	2,7 kg / h	2,1 kg / h
Ø Humos	160 mm	160 mm	160 mm
L / H / A	695-550-450	700-555-500	800-555-500
Peso	136 kg	124 kg	130 kg
PVP	1.220 €	1.653 €	1.804 €
Negro	6016713	6016723	6016814

Insertables de leña

- Cajón de ceniza extraíble
- Ventiladores tangenciales
- Crystal: puerta apertura izquierda / derecha



Inserto 70



Inserto 80

AEROTERMIA

Aeroterminia BAXI iPLATINUM

BAXI

PLATINUM BC iPlus

- Bibloc: UNIDAD EXTERIOR + HIDROKIT INTERIOR
- Versión aislada para fancoils

CONJUNTOS UNIDAD EXTERIOR + HIDROKIT MONOFÁSICO

Modelo	Código	Nominal	COP/EER	Tubería	PVP
4,5 MR	7694455	4,5 kW	5,11 / 4,28	1/4 - 1/2	4.526 €
6 MR	7694457	6 kW	4,22 / 4,09	1/4 - 1/2	4.963 €
8 MR	7694459	8 kW	4,34 / 3,99	3/8 - 5/8	5.512 €
11 MR	7694461	11 kW	4,65 / 4,75	3/8 - 5/8	6.841 €
16 MR	7694463	16 kW	4,22 / 3,96	3/8 - 5/8	8.409 €

CONJUNTOS UNIDAD EXTERIOR + HIDROKIT TRIFÁSICO

Modelo	Código	Pot. (kW)	COP	Tubería	PVP
11 TR	7694465	11 kW	4,65 / 4,75	3/8 - 5/8	7.187 €
16 TR	7694467	16 kW	4,22 / 3,96	3/8 - 5/8	8.836 €



ACCESORIOS

Código	Descripción	PVP
7685541	KIT V3V CALEFACCIÓN/ACS. INCLUYE Sonda ACUMULADOR ACS	298 €
144007007	PLANTILLA MONTAJE UNIDAD INTERIOR CON GRIFOS (*)	173 €

(*) Obligatorio para fancoils

PLATINUM BC Monobloc

- UNIDAD EXTERIOR CON HIDROKIT INCORPORADO
- Conexión en el interior de la viviendas con tubería de fontanería.

CONJUNTO UNIDAD EXTERIOR CON HIDROKIT INTEGRADO

MONOFÁSICOS

Modelo	Código	Nominal	COP/EER	Alto-Ancho-Fondo	PVP
6 MR	7218096	5,85 kW	4,01 / 4,15	675-825-300	4.728 €
10 MR	7218100	9,23 kW	4,22 / 3,48	881-850-330	6.146 €
16 MR	7218101	17,70 kW	4,10 / 3,87	1418-1000-356	8.636 €

7°C-35°C / 35°C-18°C

Accesorios

Código	Descripción	PVP
7223232	MANDO / TERMOSTATO 2º CIRCUITO	137,00 €
7218560	SONDA PARA SEGUNDO CIRCUITO	19,00 €
7218559	SONDA EXTERIOR (OPCIONAL)	27,00 €



AEROTERMIA

PLATINUM BC iPlus V200 Integra

- Versión aislada por fancoils
- Con acumulador de 177 litros

CONJUNTOS UNIDAD EXTERIOR + HIDROKIT MONOFÁSICO

Modelo	Código	Nominal	SCOP/ACS	Tubería	PVP
4,5 MR	7694455	4,5 kW	3,09 / 2,90	1/4 - 1/2	4.526 €
6 MR	7694457	6 kW	3,08 / 2,62	1/4 - 1/2	4.963 €
8 MR	7694459	8 kW	3,14 / 2,61	3/8 - 5/8	5.512 €
11 MR	7694461	11 kW	2,93 / 2,74	3/8 - 5/8	6.841 €
16 MR	7694463	16 kW	2,95 / 2,74	3/8 - 5/8	8.409 €

calefacción aire a 14°C / 17°C

CONJUNTOS UNIDAD EXTERIOR + HIDROKIT TRIFÁSICO

Modelo	Código	Pot. (kW)	SCOP/ACS	Tubería	PVP
11 TR	7694465	11 kW	2,93 / 2,74	3/8 - 5/8	7.187 €
16 TR	7694467	16 kW	2,95 / 2,74	3/8 - 5/8	8.836 €

calefacción aire a 14°C / 17°C

Accesorios

Código	Descripción	PVP
7682229	ACUMULADOR 177 LITROS	951 €
7712292	KIT HIDRÁULICO INTERCONEXIÓN ACUMULADOR	557 €

PLATINUM BC iPlus V200 SMART

- Unidad interior con acumulador de 190 litros integrado
- Compatible con solar térmica y solar FV

CONJUNTOS UNIDAD EXTERIOR + HIDROKIT MONOFÁSICO

Modelo	Código	Nominal	SCOP/ACS	Tubería	PVP
4,5 MR	7740311	4,5 kW	4,25 / 3,20	1/4 - 1/2	6.576 €
6 MR	7740312	5,8 kW	3,60 / 3,20	1/4 - 1/2	7.013 €
8 MR	7740313	7,6 kW	3,55 / 2,90	1/4 - 1/2	7.562 €

calefacción aire a 14°C / 17°C

Accesorios

Código	Descripción	PVP
7717499	KIT SOLAR TÉRMICA	495 €
7727379	PROTECCIÓN CATÓDICA ELECTRÓNICA	85 €
7687189	BOMBA EVACUACIÓN CONDENSADOS	175 €
7695236	SONDA HUMEDAD AMBIENTE 0-10V	139 €

BAXI



NOVEDAD



Instalación en armario de cocina de 60 de ancho

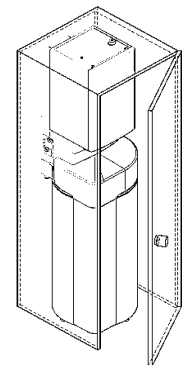

Calefacción 55°C

ACS



NOVEDAD

KITS AEROTERMIA + FOTOVOLTAICA

ACUMULADORES ACS

ESMALTADOS DOBLE SERPENTIN

Conexión en serie por aerotermia

Modelo	Código	Capacidad	L x Ø (mm)	Conexión	PVP
AS200-2E	148112368	200 l	1423 x 610	Ø 1 "	1.242 €
AS300-2E	148112369	300 l	1796 x 610	Ø 1 "	1.768 €
7504308	Resistencia eléctrica 2,5 kW por acumulador ACS				237 €

ESMALTADOS 1 SERPENTIN ALTA SUPERFICIE

Modelo	Código	Capacidad	L x Ø (mm)	Conexión	PVP
ASFBV 150	ASFB015V10RG	150 l	1070 x 560	Ø 1 "	621 €
ASFBV 200	ASFB020V10RG	200 l	1340 x 560	Ø 1 "	676 €
ASFBV 300	ASFB030V10RG	300 l	1695 x 610	Ø 1 "	1.225 €

BAXI

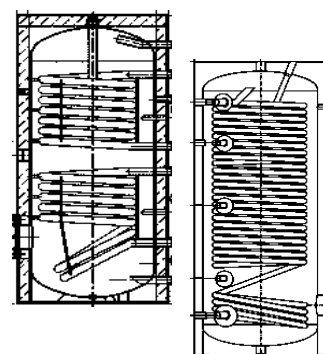

DEPÓSITOS DE INERCIA

Modelo	Código	Capacidad	L x Ø (mm)	Conexión	PVP
ASA 50-IN	148110509	50 l	835 x 380	Ø 1 1/4 "	556 €
AQUAFLEX	AERO3	30 l	440 x 364	Ø 1 "	222 €
AQUAFLEX	AERO5	50 l	665 x 364	Ø 1 "	290 €

SUICALSA



KIT BAXI Platinum BC + Sistema Fotón

- Bomba de calor + Sistema fotovoltaico a elegir: 2,12 kWp / 3,18 kWp
- Bombas monofásicas BC Plus, BC Plus V220 acumulador ACS y Monobloc
- Módulos solares policristalinos Fotón 4BB-265 - Pnon = 265 Wp
- Inversor, elementos eléctricos y soportes (cubierta plana o inclinada) incluidos

KIT Foton + Platinum BC Plus

Bomba de calor		Kit Fotón 2,12 kWh		Kit Fotón 3,18 kWh	
Modelo	Calef/Refrig	Código	PVP	Código	PVP
Soporte cubierta plana					
BC Plus 8	8,2-7,9	7679359	11.207 €	7679361	13.165 €
BC Plus 11	11,3-11,3	7679363	12.511 €	7679365,0	14.469 €
BC Plus 16	14,6-14,4	7679367	14.048 €	7679369	16.006 €
Soporte cubierta inclinada					
BC Plus 8	8,2-7,9	7679360	11.084 €	7679362	12.974 €
BC Plus 11	11,3-11,3	7679364	12.388 €	7679366,0	14.278 €
BC Plus 16	14,6-14,4	7679368	13.925 €	7679370	15.815 €



CALDERAS DE MEDIA Y GRAN POTENCIA

Baxi Ecotherm Plus WGB

- Regulación Multilevel Plus con posibilidad de telegestión
- Gestión de hasta 15 calderas en cascada mediante la regulación base
- Bajas emisiones contaminantes. Clase 5
- Ratio de modulación 1: 4
- Preparadas para gas natural. Gas propano bajo pedido
- Presión máxima de trabajo: 6 bares

BAXI

50/70/90/110 kW



Calderas murales de condensación

Modelo	Código	Pot.80/60°C	Pot.50/30°C	Conexión	PVP
50	222995024	48,5 kW	51,9 kW	1 1/2 "	3.808 €
70	222995025	67,9 kW	72,5 kW	1 1/2 "	4.908 €
90	7504270	87,3 kW	93,1 kW	1 1/2 "	5.731 €
110	222995026	106,8 kW	113,5 kW	1 1/2 "	6.208 €

Accesorios para calderas de 50/70/90/110 kW

Código	Artículo	PVP
7503165	CIRCULADORES BAXI ECOTHERM 50 / 110kW HEP 25-180-10	592 €
B24000073	KIT LLAVES DE CIERRE BAXI ECOTHERM 50 / 110kW ADH25 / 40	215 €
B24000079	KIT CAMBIO DE GAS UBS-F50B	150 €
B24000080	KIT CAMBIO DE GAS UBS-F70,110B	190 €



Módulos hidráulicos para conexión en cascada

Incluye botella de equilibrio y aislamiento

Código	Artículo	PVP
B24000081	COLECTOR HIDRÁULICO PARA 2 CALDERAS ECOTHERM KU 02:16	2.500 €
B24000082	COLECTOR HIDRÁULICO PARA 3 CALDERAS ECOTHERM KU 03:16	3.180 €
B24000083	COLECTOR HIDRÁULICO PARA 4 CALDERAS ECOTHERM KU 04:25	4.015 €
7212861	COLECTOR HIDRÁULICO PARA 4 CALDERAS ECOTHERM ESPALDA	4.800 €

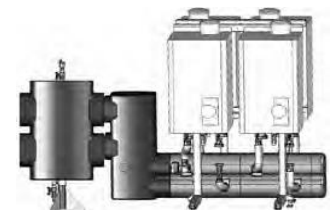

Accesorios hidráulicos comunes

Código	Artículo	PVP
7503169	MÓDULO HIDRÁULICO CON CIRCULADORES PSG	300 €
7503170	MÓDULO HIDRÁULICO CON CIRCULADORES Y VALV. MEZCLA.PSGM	560 €
222978224	COLECTOR VS2 PARA DOS MÓDULOS PSG / PSGM	210 €
147094007	COLECTOR VS3 PARA TRES MÓDULOS PSG / PSGM	370 €



Accesorios de evacuación 80/125

Código	Artículo	PVP
140040190	KIT SALIDA HORIZONTAL	209 €
140040172	PROLONGADOR 1 MTS	73 €
140040175	CODO 90°	48 €

Accesorios de evacuación 110/160

Código	Artículo	PVP
140040234	KIT SALIDA HORIZONTAL	274 €
140040237	PROLONGADOR 1 MTS	98 €
140040238	CODO 90°	88 €

CALDERAS DE MEDIA Y GRAN POTENCIA

Baxi EuroCondens SGB

- Regulación Multilevel Plus con posibilidad de telegestión
- Gestión de hasta 15 calderas en cascada mediante la regulación base
- Bajas emisiones contaminantes. Clase 5. Ratio de modulación 1: 6
- Dimensiones compactas: ancho inferior a 77cm. Facilidad para la reposición

BAXI

hasta 600 kW

Calderas de pie de condensación

Modelo	Código	Pot.80/60°C	Conexión	PVP
SGB 125	222995027	121,6 kW	DN 65	8.738 €
SGB 170	222995028	165,8 kW	DN 65	9.816 €
SGB 215	222995029	210,1 kW	DN 65	12.392 €
SGB 260	222995030	254,5 kW	DN 65	13.674 €
SGB 300	222995031	294,0 kW	DN 65	15.387 €
SGB 400	222995032	393,8 kW	DN 80	20.822 €
SGB 470	222995033	459,0 kW	DN 80	22.917 €
SGB 540	222995034	526,9 kW	DN 80	24.781 €
SGB 610	222995035	595,7 kW	DN 80	26.426 €

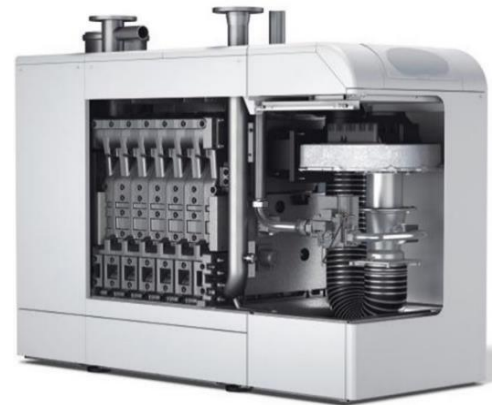

Grupos Modulares GMB Plus

- Grupos modulares autónomos para instalación en el exterior. Montaje en interior de armario.
- Formados por 1, 2 o 3 calderas murales BIOS PLUS conectadas en cascada
- Con botella de equilibrio según potencia del conjunto
- Incluye: conectores hidráulicos y de gas; vasos de expansión, circuladores, valvulería, sistema de evacuación, accesorios de gestión

GMB PLUS 2MB (1 caldera + 1 botella)

Código	Caldera	Pot.80/60°C	Caudal	PVP
190115x33	BIOS Plus 50 F	5-45 kW	8,5 m ³ / h	10.556 €
190115x34	BIOS Plus 70 F	7,2-65 kW	8,5 m ³ / h	11.064 €
190115x35	BIOS Plus 90 F	9,4-85 kW	8,5 m ³ / h	12.282 €
190115x36	BIOS Plus 110 F	11,4 a 102 kW	8,5 m ³ / h	12.688 €

GMB PLUS 3MB (2 caldera + 1 botella)

Código	Caldera	Pot.80/60°C	Caudal	PVP
190115x37	BIOS Plus 50 F	5-90 kW	8,5 m ³ / h	16.545 €
190115x38	BIOS Plus 70 F	7,2 a 130 kW	18 m ³ / h	17.560 €
190115x39	BIOS Plus 90 F	9,4 a 170 kW	18 m ³ / h	20.402 €
190115x40	BIOS Plus 110 F	11,4 a 204 kW	18 m ³ / h	21.214 €



CALDERAS DE MEDIA Y GRAN POTENCIA

Módulos de telegestión WebServer

- Permite acceder a los ajustes del cuadro de control de forma remota.
- Comunicación local USB remota (Ethernet GSM)
- Contacte con nuestro Departamento Técnico para definir el sistema y los periféricos necesarios según su instalación

BAXI

Puesta en marcha

Código	Artículo		PVP	Código	PVP
141047023	OZW672.01	Control 1 disp	637 €	7220392	200 €
141047024	OZW672.04	Control 4 disp	1.195 €	7220393	400 €
141047025	OZW672.16	Control 16 disp	1.757 €	7220394	650 €



CALDERAS ELÉCTRICAS

Baxi CML

Calderas eléctricas murales para calefacción

- Escalones de potencia seleccionables desde el cuadro de control
- Compatible con 220V mono - 220 V3 - 380 V3 + neutro
- Circulador modulante conforme a ErP

BAXI

Modelo	Código	Escalones de potencia	Clasificación	PVP
CML 10	7224902	3,3 / 6,6 / 10 kW	D	1.635 €
CML 15	7224903	5/10/15 kW	D	1.881 €



Domusa HDEEM

Calderas eléctricas murales para calefacción

Calderas modulares

DOMUSA TEKNIK

Modelo	Código	Potencia	Tensión	Clasificación	PVP
HDEEM 45/90	TDEEMMH004	4,5-9,0 kW	230/400 MT	D	1.172 €
HDEEM 10/15	TDEEMMH010	10,5-15,0 kW	230/400 MT	D	1.271 €
HDEEM 180	TDEEMOH218	18 kW	400 III	D	1.577 €
HDEEM 210	TDEEMOH221	21 kW	400 III	D	1.663 €



RADIADORES DE ALUMINIO

Radiadores de aluminio concept

Formato de suministro: baterías de 3 a 12 elementos

Modelo abierto

	260	350	500	600	700
Entre ejes mm	260	350	500	600	700
Profundidad mm	96	96	96	96	96
Altura mm	340	430	580	680	780
Longitud mm	80	80	80	80	80
Potencia* DT=50K	72,2	92,9	125	146	164
Código	555376	555375	555374	555373	555372
PVP x elemento	14,60 €	15,03 €	16,32 €	18,91 €	20,94 €

*Por elemento

Modelo cerrado

	260	350	500	600	700
Entre ejes mm	260	350	500	600	700
Profundidad mm	95	95	95	95	95
Altura mm	350	425	580	680	780
Longitud mm	80	80	80	80	80
Potencia* DT=50K	75,7	96,4	126	145	164
Código	555371	555370	555369	555368	555367
PVP x elemento	14,60 €	15,03 €	16,32 €	18,91 €	20,94 €

*Por elemento

concept



Radiadores de aluminio Baxi

Formato de suministro: baterías de 3 a 12 y 14 elementos

DUBAL

Modelo abierto	30	45	60	70	80
Entre ejes mm	218	350	500	600	700
Profundidad mm	82	82	82	82	82
Altura mm	288	421	571	671	771
Longitud mm	80	80	80	80	80
Potencia* DT=50K	82,9	92,4	120,8	138,5	155,5
Código	910786	910787	910788	910789	910790
PVP x elemento	20,30 €	14,15 €	14,65 €	18,00 €	19,55 €

*Por elemento

Modelo cerrado	30	45	60	70	80
Entre ejes mm	218	350	500	600	700
Profundidad mm	82	82	82	82	82
Altura mm	288	421	571	671	771
Longitud mm	80	80	80	80	80
Potencia* DT=50K	82,0	88,6	115,1	132,2	148,7
Código	910791	910792	910793	910794	910795
PVP x elemento	20,30 €	14,15 €	14,65 €	18,00 €	19,55 €

*Por elemento

BAXI



EMISORES TÉRMICOS



Emisores Jaga TEMPO Low-H2O

- Alturas: 20 - 30 - 40 - 50 - 60 - 70 - 90 cm
- Longitudes: de 40 hasta 240 cm
- Anchos: 10 - 15 a 20 cm
- Tipo: standard, twin (mayor rendimiento), DBE (con ventilador)
- Saltos térmicos: 75/65, 65/55 (45/40, 38/33 modelos con DBE)

Desde una temperatura de impulsión de solo 28°C, los radiadores LowH2O ya emiten calor al ambiente

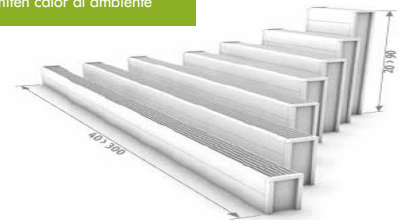

Altura 60 cm - Tipo 10 (10 cm ancho)

Código	Largo	Vatios	PVP (*)
TEMW.06006010	60 cm	702	176,19 €
TEMW.06008010	80 cm	936	211,85 €
TEMW.06010010	100 cm	1170	247,52 €
TEMW.06012010	120 cm	1404	273,62 €

(*) Precios por color blanco

Altura 60cm - Tipo 15 (15 cm ancho)

Código	Largo	Vatios	PVP (*)
TEMW.06006015	60 cm	1120	215,38 €
TEMW.06008015	80 cm	1493	263,22 €
TEMW.06010015	100 cm	1866	309,09 €
TEMW.06012015	120 cm	2239	346,22 €

(*) Precios por color blanco

Más de 50 colores



Emisores empotrados JAGA CLIMA CANAL

- Funcionamiento híbrido: calefacción / refrigeración
- Instalación empotrada en el suelo
- Anchura: 18 cm - Altura de instalación: 10 cm
- 5 acabados: roble, haya, aluminio ...
- Saltos térmicos: 55/45, 45/40 - 7/12 en refrigeración
- Ideal para funcionar con aerotermia



CLIMA CANAL	Código	Longitud	Saltos térmicos calefacción		Saltos térmicos refrigeración	PVP SEGÚN ACABADO		
			55/45/20°C	45/40/20°C		7/12/25°C	BNA/BON/BBN	BCN
	CLCM0.01007218	72 cm	712 W	534 W	348 W	708,54 €	814,70 €	779,35 €
	CLCM0.01010818	108 cm	1.467 W	1100 W	717 W	974,11 €	1.120,31 €	1.071,54 €
	CLCM0.01014418	144 cm	2305 W	1729 W	1127 W	1.071,54 €	1.561,61 €	1.493,71 €
	CLCM0.01018018	180 cm	3143 W	2358 W	1537 W	1.534,99 €	1.765,31 €	1.688,47 €

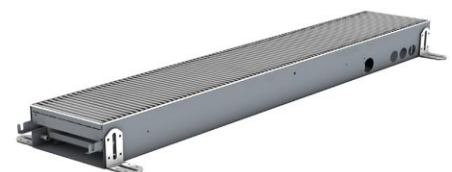

EMISORES TÉRMICOS HIDRÁULICOS

Energy SAVERS LOW-H₂O

Emisores Jaga LoW-H₂O

EL CONSUMO ENERGÉTICO MÁS BAJO

- Emisores climatización Briza
- Funcionamiento híbrido: calefacción / refrigeración
- Instalación empotrada (techo / pared) o vista con carcasa
- Dos Alturas / 4 Longitudes
- Saltos térmicos: 55/45, 45/40 - 7/12 en refrigeración
- Ideal para funcionar con aerotermia



Más de 50 colores



EMISORES PARA EMPOTRAR

Código techo	Código pared	Altura	Longitud	Saltos térmicos calefacción		Saltos térmicos refrigeración	PVP
				55/45/20°C	45/40/20°C	7/12/25°C	
BZBC0.03805200	BZBW0.03805200	38 cm	52 cm	852 W	639 W	390 W	585,23 €
BZBC0.03807200	BZBW0.03807200	38 cm	72 cm	1,350 W	1011 W	622 W	636,56 €
BZBC0.03810200	BZBW0.03810200	38 cm	102 cm	2190 W	1645 W	791 W	791,60 €
BZBC0.03812200	BZBW0.03812200	38 cm	122 cm	2760 W	2075 W	1223 W	848,46 €
BZBC0.05205200	BZBW0.05205200	52 cm	52 cm	1.361 W	1021 W	602 W	756,64 €
BZBC0.05207200	BZBW0.05207200	52 cm	72 cm	2254 W	1691 W	997 W	848,46 €
BZBC0.05210200	BZBW0.05210200	52 cm	102 cm	3593 W	2.695 W	1588 W	1.054,73 €
BZBC0.05212200	BZBW0.05212200	52 cm	122 cm	4486 W	3364 W	1983 W	1.152,28 €

EMISORES CON CARCASA

Código techo	Código pared	Altura	Longitud	saltos térmicos calefacción		salto t. refrigeración	PVP
				55/45/20°C	45/40/20°C	7/12/25°C	
BZMC0.04107500	BZMW0.04107500	41 cm	75 cm	775 W	581 W	354 W	682,47 €
BZMC0.04109500	BZMW0.04109500	41 cm	95 cm	1229 W	921 W	564 W	745,70 €
BZMC0.04112500	BZMW0.04112500	41 cm	125 cm	1993 W	1494 W	882 W	925,93 €
BZMC0.04114500	BZMW0.04114500	41 cm	145 cm	2512 W	1.884 W	1110 W	991,39 €
BZMC0.05507500	BZMW0.05507500	55 cm	75 cm	1.297 W	972 W	573 W	877,05 €
BZMC0.05509500	BZMW0.05509500	55 cm	95 cm	2147 W	1,610 W	949 W	974,39 €
BZMC0.05512500	BZMW0.05512500	55 cm	125 cm	3422 W	2566 W	1513 W	1.209,56 €
BZMC0.05514500	BZMW0.05514500	55 cm	145 cm	4272 W	3204 W	1889 W	1.318,49 €

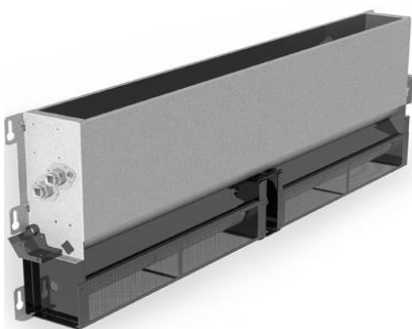

Solicite
valoración
técnica

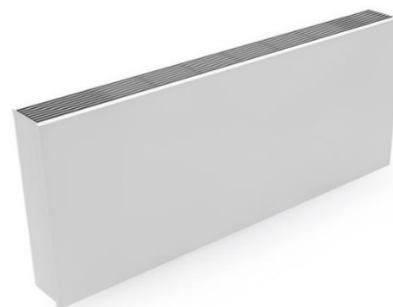

RADIADORES TOALLEROS (HIDRÁULICOS)

Toalleros concept

Toalleros blancos

Modelo	Código	Medidas	$\Delta T = 40^{\circ}C$	$\Delta T = 50^{\circ}C$	PVP
80	555314	775x500	269 W	354 W	110 €
120	555315	1217x500	386 W	508 W	140 €
150	555316	1469x500	495 W	652 W	170 €
170	555317	1856x500	599,0	790 W	200 €

Toalleros cromados

Modelo	Código	Medidas	$\Delta T = 40^{\circ}C$	$\Delta T = 50^{\circ}C$	PVP
80CR	555318	750x500	176 W	231 W	215 €
120CR	555319	1217x500	254 W	334 W	240 €
150CR	555320	1469x500	323 W	426 W	270 €
170CR	555321	1856x500	273 W	519 W	290 €

[PIDA INFORMACIÓN](#)

Radiadores Baxi Epoca

Radiadores de hierro fundido

Radiadores 839 mm altura

Código	Largo	Vatios	PVP
105890400	448 mm	544	756 €
105890600	601 mm	817	923 €
105890800	755 mm	1089	1.149 €
105891000	909 mm	1361	1.386 €

Accesorios

Código	Artículo	PVP
195210008	Purgador Epoca 1/8"	5,60 €
193013000	Kit clave + detentor + purgador	113 €



GRIFERÍA PARA RADIADORES

BAXI



Llave NT termostaticables

Código	Config.	Tamaño	PVP
193009019	ESCUADRA	3/8"	8,40 €
193009020	ESCUADRA	1/2"	9,45 €
193009021	ESCUADRA	3/4"	15,25 €
193009028	ESCUADRA	15-1/2"	9,45 €
193009029	ESCUADRA	16-1/2"	9,45 €
193009030	ESCUADRA	M16	9,45 €
193009022	RECTO	3/8"	9,20 €
193009023	RECTO	1/2"	10,65 €
193009024	RECTO	3/4"	16,20 €



Detentores

Código	Config.	Tamaño	PVP
193005021	ESCUADRA	3/8"	6,75 €
193005022	ESCUADRA	1/2"	8,00 €
193005023	ESCUADRA	3/4"	11,1 €
193005030	ESCUADRA	15-1/2"	7,50 €
193005031	ESCUADRA	16-1/2"	7,50 €
193005033	ESCUADRA	M16	8,00 €
193005024	RECTO	3/8"	8,00 €
193005025	RECTO	1/2"	8,75 €
193005026	RECTO	3/4"	11,65 €



Llave serie 200

Código	Config.	Tamaño	PVP
193004017	ESCUADRA	3/8"	7,25 €
193004018	ESCUADRA	1/2"	8,20 €
193004019	ESCUADRA	3/4"	14,55 €
193004026	ESCUADRA	15-1/2"	8,20 €
193004027	ESCUADRA	16-1/2"	8,20 €
193004020	RECTO	3/8"	8,40 €
193004021	RECTO	1/2"	9,45 €
193004022	RECTO	3/4"	15,25 €



Enlaces de compresión-adaptadores

Código	Tamaño	PVP
155556400	ENLACE P/TUBO M16 - Cu14	1,75 €
155556500	ENLACE P/TUBO M16 - Cu15	1,75 €
155556600	ENLACE P/TUBO M16 - Cu16	1,75 €
193114013	ENLACE P/TUBO M16 - 16 Red	2,50 €
193114027	ENLACE P/TUBO M16 - 16 MCP	2,60 €
193114022	ENLACE P/TUBO M18 - Cu15	1,75 €
193114023	ENLACE P/TUBO M18 - Cu16	1,75 €
155558800	ENLACE P/TUBO M18 - Cu18	1,75 €
193107000	ADAPT. CODO M16 - Cu16	2,35 €
193107001	ADAPT. CODO M18 - Cu18	2,60 €
193107002	ADAPT. MACHO M16 - 1/2"	1,40 €
193107003	ADAPT. MACHO M18 - 1/2"	1,50 €
193105000	CABEZAL TERMOSTÁTICO NTL	12,90 €



Llave Monotubo NT termostaticable

Código	Config.	Tamaño	PVP
193008016	STANDARD	M16	15,80 €
193008011	STANDARD	M18	17,95 €
193008012	VERTICAL	M16	16,75 €
193008013	VERTICAL	M18	17,95 €
193008017	ESCUADRA DERECHA	M16	20,20 €
193008018	ESCUADRA IZQUIERDA	M16	20,20 €



Llave bitubo NTB rosca macho termostaticable

Código	Tamaño	PVP
193021000	STANDARD 1/2" M16	15,80 €

GRIFERÍA PARA RADIADORES



Llaves bitubo simple reglaje termostaticable

Llave bitubo conexión hembra



Código	Tipo - Medidas	PVP
67150	ESCUADRA 3/8" - 3/8"	9,96 €
67450	ESCUADRA 1/2" - 1/2"	11,70 €
67250	RECTA 3/8" - 3/8"	11,28 €
67550	RECTA 1/2" - 1/2"	12,91 €

Llaves monotubo termostaticables

Pared-radiador



Código	Tipo - Medidas	PVP
52390	ESPACIOS RED. 1/2" - M24 X 1,5	23,87 €
52710	ESTÁNDAR 1/2" - M24 X 1,5	23,87 €
53710	ESTÁNDAR 1/2" - M26 X 1,5	23,87 €

Llave bitubo conexión macho



Código	Tipo - Medidas	PVP
67190	ESCUADRA 3/8" - M24 x 1,5"	10,57 €
67490	ESCUADRA 1/2" - M24 x 1,5"	10,57 €
67290	RECTA 3/8" - M24 x 1,5"	13,33 €
67590	RECTA 1/2" - M24 x 1,5"	13,33 €

Radiadores toallero



Código	Tipo - Medidas	PVP
52510	SALIDA SUELO 1/2" - M24 X 1,5	27,88 €
52310	SALIDA PARED DER. 1/2" - M24 x 1,5	34,67 €
52110	SALIDA PARED IZQ. 1/2" - M24 x 1,5	34,67 €



Parte valvular termostaticable intercambiable con escuadra

Código	Tipo - Medidas	PVP
67350	HEMBRA 3/8" - 3/8" M28 x 1"	11,04 €
67650	HEMBRA 1/2" - 1/2" M28 x 1"	12,93 €
67390	MACHO 3/8" M24 x 1,5" - M28 x 1"	11,31 €
67690	MACHO 1/2" M24 x 1,5" - M28 x 1"	11,31 €

Llaves bitubo termostaticables

Instalaciones bitubo con formato monotubo



Código	Tipo - Medidas	PVP
52490	ESPACIOS RED. 1/2" - M24 X 1,5	23,87 €
52790	ESTÁNDAR 1/2" - M24 X 1,5	23,87 €

Llaves bitubo doble reglaje termostaticable

Llave bitubo conexión hembra



Código	Tipo - Medidas	PVP
67120	ESCUADRA 3/8" - 3/8"	10,85 €
67420	ESCUADRA 1/2" - 1/2"	12,44 €
67220	RECTA 3/8" - 3/8"	12,30 €
67520	RECTA 1/2" - 1/2"	14,06 €

Llaves no termostaticables bitubo simple reglaje

Copline conexión hembra



Código	Tipo - Medidas	PVP
1115	ESCUADRA 3/8" - 3/8"	9,73 €
1125	ESCUADRA 1/2" - 1/2"	11,10 €
1135	ESCUADRA 3/4" - 3/4"	15,45 €
1116	RECTA 3/8" - 3/8"	11,87 €
1126	RECTA 1/2" - 1/2"	13,71 €
1136	RECTA 3/4" - 3/4"	16,93 €

GRIFERÍA PARA RADIADORES



Llave bitubo conexión macho

Código	Tipo - Medidas	PVP
67122	ESCUADRA 3/8" - M24 x 1,5"	11,94 €
67422	ESCUADRA 1/2" - M24 x 1,5"	11,94 €
67222	RECTA 3/8" - M24 x 1,5"	14,35 €
67522	RECTA 1/2" - M24 x 1,5"	14,35 €

Urepel conexión macho



Código	Tipo - Medidas	PVP
81210	ESCUADRA 3/8" - M24 x 1,5"	9,84 €
82210	ESCUADRA 1/2" - M24 x 1,5"	9,84 €
81310	RECTA 3/8" - M24 x 1,5"	12,78 €
82310	RECTA 1/2" - M24 x 1,5"	12,78 €



Llave acodada conexión hembra

Código	Tipo - Medidas	PVP
67820	DERECHA 3/8" - 3/8"	13,38 €
67020	DERECHA 1/2" - 1/2"	13,89 €
67920	IZQUIERDA 3/8" - 3/8"	13,38 €
67720	IZQUIERDA 1/2" - 1/2"	13,89 €

Llaves no termostatizables monotubo



Uniline conexión macho

Código	Tipo - Medidas	PVP
1816	SIMPLE REGLAJE 1/2" - M24 x 1,5"	21,17 €
1817	SIMPLE REGLAJE 1/2" - M26 x 1,5"	21,17 €
1865	DOBLE REGLAJE 1/2" - M24 x 1,5"	24,18 €
1866	DOBLE REGLAJE 1/2" - M26 x 1,5"	24,18 €



Escuadra invertida

Código	Tipo - Medidas	PVP
67320	HEMBRA 3/8" - 3/8" M28 x 1"	11,67 €
67620	HEMBRA 1/2" - 1/2" M28 x 1"	12,19 €
67322	MACHO 3/8" M24 x 1,5" - M28 x 1"	11,67 €
67622	MACHO 1/2" M24 x 1,5" - M28 x 1"	12,19 €

Enlaces a compresión-adaptadores



Conexión macho (2 ud.)

Código	Tipo - Medidas	PVP
E-13727	MULTICAPA M24 x 1,5 Ø 16 X 2 MM	7,57 €
E-13667	MULTICAPA M24 x 1,5 Ø 18 X 2 MM	7,71 €
E-13670	MULTICAPA M24 x 1,5 Ø 20 X 2 MM	7,71 €
E-13679	PER M24 x 1,5 Ø 16 X 1,5 MM	6,82 €
E-15700	PER M24 x 1,5 Ø 16 X 1,8 MM	6,82 €
E-13768	PER M24 x 1,5 Ø 16 X 2 MM	6,82 €
E-18873	PER M26 x 1,5 Ø 20 X 1,9 MM	6,82 €
E-5135	COBRE M24 x 1,5 Ø 12 rojo	4,48 €
E-5137	COBRE M24 x 1,5 Ø 14 verde	4,48 €
E-5139	COBRE M24 x 1,5 Ø 15 marrón	4,48 €
E-5141	COBRE M24 x 1,5 Ø 16 amarillo	4,48 €
E-5427	COBRE M24 x 1,5 Ø 18 blanco	4,48 €
E-15700	PB M24 x 1,5 Ø 16 X 1,8 MM	6,82 €
E-13816	PB M24 x 1,5 Ø 15 X 1,7 MM	6,82 €

Detentores



Para válvulas manuales y termostáticas conexión hembra

Código	Tipo - Medidas	PVP
1015	ESCUADRA 3/8" - 3/8"	9,09 €
1025	ESCUADRA 1/2" - 1/2"	10,48 €
1035	ESCUADRA 3/4" - 3/4"	13,64 €
1016	RECTA 3/8" - 3/8"	11,14 €
1026	RECTA 1/2" - 1/2"	13,02 €
1036	RECTA 3/4" - 3/4"	15,18 €



Para válvulas manuales y termostáticas conexión macho

Código	Tipo - Medidas	PVP
87210	ESCUADRA 3/8" - M24 x 1,5"	7,67 €
1220	ESCUADRA 1/2" - M24 x 1,5"	7,67 €
87310	RECTA 3/8" - M24 x 1,5"	9,86 €
88310	RECTA 1/2" - M24 x 1,5"	9,86 €

Detentor panel conexión macho



Código	Tipo - Medidas	PVP
52550	Monotubo a suelo 1/2" - M24 x 1,5	20,88 €
52450	Monotubo a pared 1/2" - M24 x 1,5	32,58 €

RADIADORES / CALENTADOR DE TOALLAS

Radiadores Ducasa Avant DGP-E LC DIGITAL

Código	Modelo	Elementos	Potencia	Medidas	PVP
0636342	DGP-E LC 450	3	450 W	42 x 58 x 10	236 €
0636344	DGP-E LC 750	5	750 W	58 x 58 x 10	284 €
0636345	DGP-E LC 1000	6	950 W	74 x 58 x 10	306 €
0636347	DGP-E LC 1200	8	1250 W	90 x 58 x 10	353 €
0636349	DGP-E LC 1500	10	1500 W	106 x 58 x 10	406 €
0638806	CONJUNTO PATAS EMISOR				26 €

Expertos en Climatización
ducasa



Radiadores Ducasa IEM 3G Wifi

Código	Modelo	Elementos	Potencia	Medidas	PVP
0637371	3G Wifi 500	4	500 W	42 x 58 x 10	322 €
0637372	3G Wifi 750	6	750 W	58 x 58 x 10	364 €
0637373	3G Wifi 1000	8	1000 W	74 x 58 x 10	406 €
0637374	3G Wifi 1250	10	1250 W	90 x 58 x 10	460 €
0637375	3G Wifi 1500	12	1500 W	106 x 58 x 10	504 €
0638611	CONTROL 3G WIFI ENERGY PARA EMISORES IEM 3G				218 €

Expertos en Climatización
ducasa

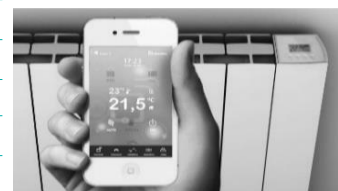

Radiadores Rointe Sygma DIGITAL

Código	Modelo	Elementos	Potencia	Medidas	PVP
SRN044ORAD2	Sygma 4	4	440 W	42 x 58 x 10	308 €
SRN066ORAD2	Sygma 6	6	660 W	58 x 58 x 10	364 €
SRN088ORAD2	Sygma 8	8	880 W	74 x 58 x 10	435 €
SRN110ORAD2	Sygma 10	10	1100 W	90 x 58 x 10	505 €
SRN132ORAD2	Sygma 12	12	1320 W	106 x 58 x 10	572 €

Rointe

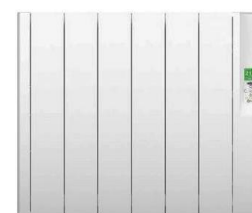

Toalleros eléctricos concept

Modelo	Código	Potencia	Medidas	PVP
80/50	555322	500 W	966 x 500	150,00 €
120/50	555323	600 W	1118 x 480	220,00 €
150/50	555324	700 W	1462 x 480	270,00 €
170/50	555325	1000 W	1720 x 480	300,00 €

concept

Expertos en Climatización
ducasa



Toalleros eléctricos Ducasa Recta

Modelo	Código	Potencia	Medidas	PVP
TBP - 78	0636021	300 W	788 x 500	223,00 €
TB P- 94	0636023	450 W	940 x 500	249,00 €

Toalleros eléctricos Rointe Sygma

Modelo	Código	Potencia	Medidas	PVP
90/50	STN030SEB2	300 W	800 x 500	287,00 €
130/50	STN050SEB2	500 W	1300 x 500	360,00 €
170/50	STN075SEB2	750 W	1700 x 500	399,00 €

Rointe



SUELO RADIANTE

Roth concept

Suelo radiante concept / Roth

Material de empotrar

Código	Artículo	Embalaje	PVP
4024000017	PLACA NOPAS STARK 17 -0,75 m ² K/W - 25 kg/m ³	1ud /12,32m ²	16,3 €/m ²
550541	PLACA NOPAS TÉRMICA 16-0,85 m ² K/W - 25 kg/m ³	14ud /14,175m ²	11,99 €/m ²
4024000013	PLACA NOPAS TÉRMICA 13-0,55 m ² K/W - 25 kg/m ³	14ud / 15,68m ²	14,8 €/m ²
4024000032	PLACA NOPAS TÉRMICA 32-1,25 m ² K/W - 25 kg/m ³	7ud / 7,84m ²	20,3 €/m ²
543013	PLACA LISA 30-0,85 m ² K/W - 20 kg /m ³	15ud /15,00m ²	11,59 €/m ²
543030	GRAPAS DE FIJACIÓN Ex	1000	0,09 €
543011	TUBO X-PERT S5 16x2	200	1,06 €
543029	TIRA PERIMETRAL AISLANTE BLANCA 25/130	25	0,64 €
543035	ADITIVO PARA MORTERO AD 10	1	72,30 €
543031	PERFIL PARA JUNTA DILATACIÓN 1,8 M	10	12,37 €



1.400 x 800 mm

Colectores de latón HKV-CL con caudalímetro

Código	Salidas	PVP	Código	Salidas	PVP
1115009797	3	148,00 €	1115009802	8	287,00 €
1115009798	4	174,00 €	1115009803	9	316,00 €
1115009799	5	203,00 €	1115009804	10	346,00 €
1115009800	6	232,00 €	1115009805	11	374,00 €
1115009801	7	260,00 €	1115009806	12	400,00 €

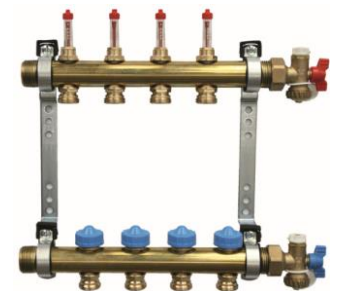

Colectores de plástico

Código	Artículo	PVP
4310586290	COLECTOR PLÁSTICO MODULAR - KIT BASE	99,50 €
4310586301	MÓDULO IDA - RETORNO 1 SALIDA	44,00 €



Accesorios para colectores

Código	Artículo	Embalaje	PVP
1135005189	RACOR UNIÓN 16 X 2MM X 3/4"	10	2,85 €
4013010415	CODO GUÍA 25/29	10	1,65 €
1135007412	ACTUADOR UNIVERSAL NC 230V 1W	1	26,80 €
1135007413	ACTUADOR UNIVERSAL NC 24V 1W	1	26,80 €
1150008821	VÁLVULA DE CORTE PARA COLECTOR DE LATÓN HKV (2 ud)		60,00 €

Armarios para colectores

Código	Descripción	Ancho-Alto-Fondo (Interior)	PVP
1135007567	CAJA EMPOTRABLE R550	550 - 790/880 - 75/150	125,00 €
1135007568	CAJA EMPOTRABLE R750	750 - 790/880 - 75/150	137,00 €
1135007569	CAJA EMPOTRABLE R950	950 - 790/880 - 75/150	150,00 €
1135007570	CAJA EMPOTRABLE R1150	1150 - 790/880 - 75/150	178,00 €



SUELO RADIANTE



Regulación Roth

Regulación de temperatura ambiente en calefacción

Regulación con hilos Basicline

Código	Descripción	PVP
1135007708	MÓDULO DE CONEXIÓN 6 CANALES BASICLINE	104,00 €
1135007436	CRONOTERMOSTATO BASICLINE T 230V	79,00 €
1135007412	ACTUADOR UNIVERSAL NC 230V 1W	26,80 €



Regulación inalámbrica Touchline

Código	Descripción	PVP
1135006442	MÓDULO DE CONEXIÓN 8 CANALES TOUCHLINE	339,00 €
1135006444	TERMOSTATO INALÁMBRICO TOUCHLINE	86,00 €
1135007413	ACTUADOR UNIVERSAL NC 24V 1W	26,80 €

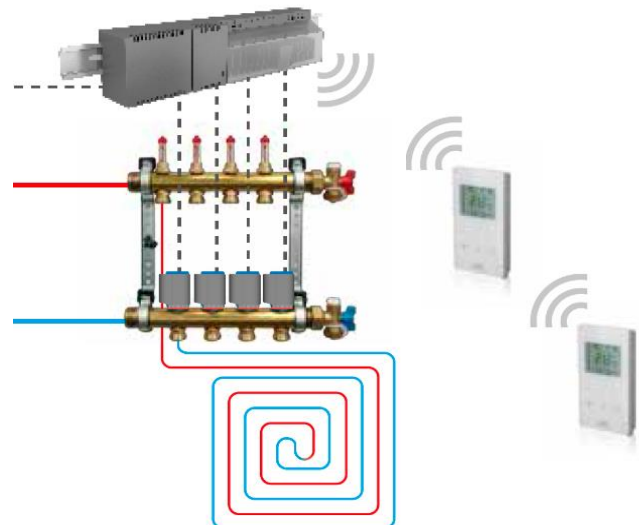
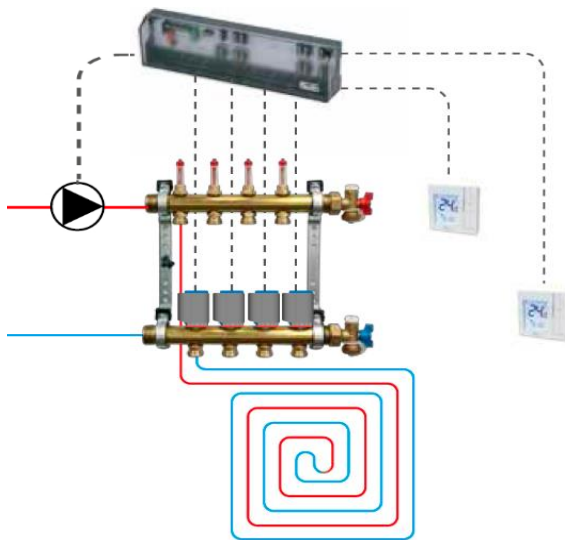

SUELO RADIANTE

Regulación para frío y calor

Código	Descripción	Quant. x Instala	PVP
4430100041	1 - MÓDULO 1º ZONA ROTHACLIMA 365	1	917,00 €
4430100042	2 - MÓDULO AMPLIACIÓN ZONA ROTHACL.365	s / instala	282,00 €
4420100050	3 - REGULADOR DE ZONA ROTHACLIMA 365	1	183,00 €
4420000019	4 - Sonda TEMPERATURA EXTERIOR	1	92,00 €
6466540206	5 - Sonda ANTICONDENSACIÓN	1 x zona	175,00 €
4420000012	6 - Sonda IMPULSIÓN	1 x zona	21,00 €
4420000008	7 - VAINA PARA Sonda DE IMPULSIÓN	1 x zona	18,40 €
2100000001	8 - TRANSFORMADOR 230V / 24V 35VA	1	64,00 €
1135007412	9 - ACTUADOR 230V 1W N / C	1 x circuito baño	26,80 €
4310000002	10 - TERMOSTATO SEGURIDAD INMERSIÓN	1 x zona	29,00 €
4410000010	11 - VÁLVULA 3 VÍAS DN 20 (3/4") Kvs 6,3	<250 m ²	327,00 €
4410000008	11 - VÁLVULA 3 VÍAS DN 25 (1") Kvs 10	<400 m ²	357,00 €
4410000011	11 - VÁLVULA 3 VÍAS DN 32 (1,25") Kvs 16	<600 m ²	403,00 €
4410000012	11 - VÁLVULA 3 VÍAS DN 40 (1,5") Kvs 25	<950 m ²	495,00 €
4410000013	11 - VÁLVULA 3 VÍAS DN 50 (2") Kvs 40	<1550 m ²	699,00 €

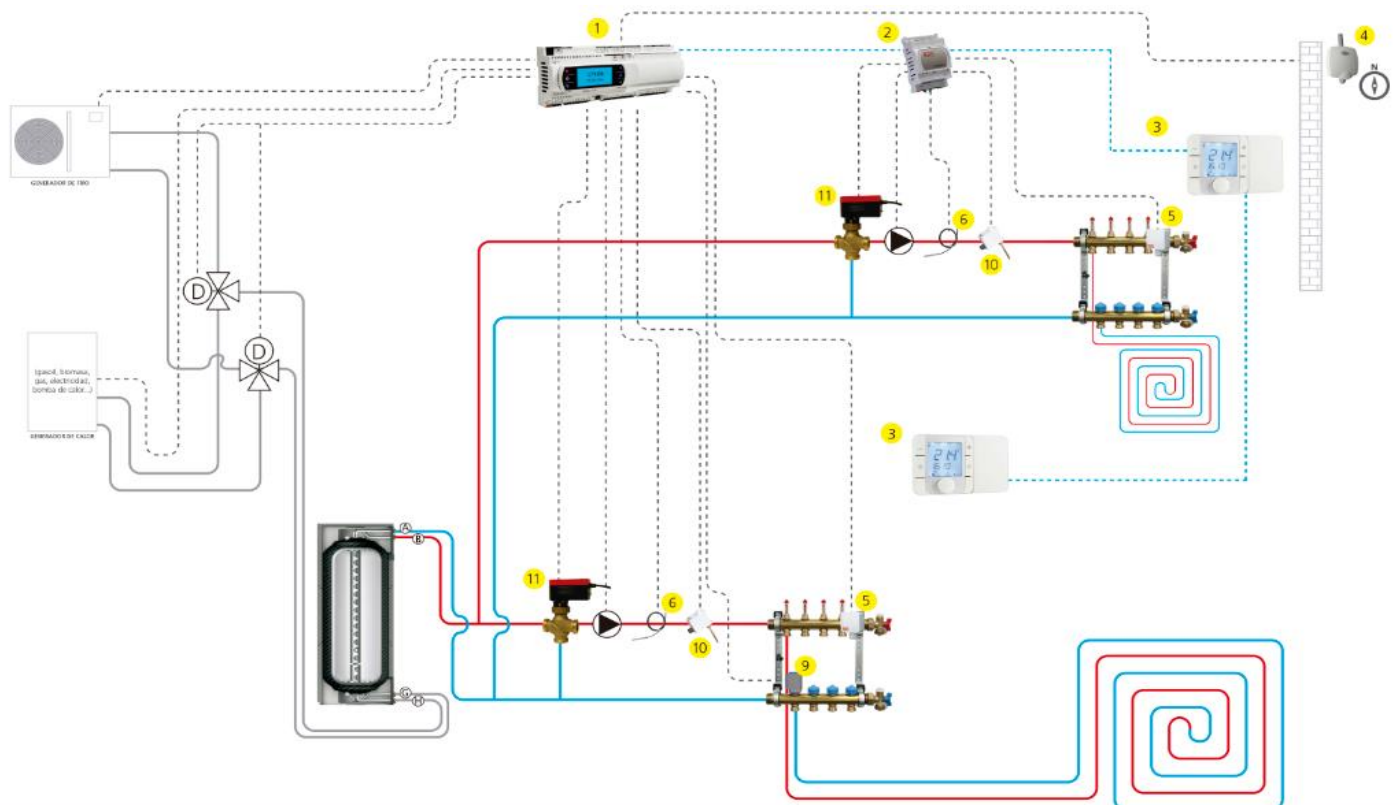

SUELO RADIANTE



Especial para reforma: sólo 17 mm de altura

- Puede instalarse sobre cualquier superficie existente: cerámica, piedra, madera, mortero ...
- Rápida velocidad de reacción, tanto para calentar como para enfriar
- Tiempo de sequía del mortero rápido: tiempo de espera reducido

Material de empotrar

Código	Artículo	Embalaje	PVP
1115007104	PLACA CC COMPACT 1072x772x14 mm	10 ud - 7,85 m ²	20,40 €
1135003441	TUBO 11 x 1,3 mm ROTH CLIMACOMFORT S5	120 m	0,92 €/m
1135006677	RACOR COLECTOR 11 x 1,3 mm - 3/4"	1	9,00 €
1135006678	RACOR AMPLIACIÓN COLECTOR 11x1,3 - 3/4"	1	38,80 €
1135003447	RACOR MACHO 11 x 1,3 mm - 1/2"	1	12,50 €
1135003442	TIRA PERIMETRAL CC COMPACT 80 x 8 mm	25 m	1,22 €/m
1135003443	PERFIL JUNTA DILATACIÓN 40 x 8 mm	1-1,8 m	12,00 €
1135004000	GRUPO COMPACTO (MÁXIMO 2 CIRCUITOS)	1	485,00 €
1135006111	CAJA PARA GRUPO COMPACTO	1	41,00 €



Instalación

AEROTERMO

Disipadores aerotérmicos Baxi

- Temperatura de trabajo hasta 140°C
- Diseñados para instalación exterior
- Motor trifásico 230 / 400V a 1.400 rpm

BAXI

Modelos con soportes fijos

Modelo	Código	Caudal aire	Potencia (*)	Conexiones	PVP
UL-210g	197701001	1,350 m ³ / h	15,9-12,0 kW	1"	787 €
UL-212G	197701002	1900 m ³ / h	22,8-17,4 kW	1"	903 €
UL-214G	197701003	2,750 m ³ / h	32,8-25,0 kW	1"	1.056 €
UL-215G	197701004	4140 m ³ / h	47,0-35,9 kW	1 1/4"	1.369 €
UL-217G	197701005	5180 m ³ / h	71,8-54,4 kW	1 1/4"	1.487 €

(*) Temperatura de aire (entrada / salida) -5 / 32°C - 15 / 45°C a 80°C de temperatura de agua



Generadores de aire caliente Met Mann

- Equipos autónomos y de sencilla instalación para naves industriales, almacenes o invernaderos
- De 26 a 600 ks. Para calentar desde 560 a 12.900 m³.
- Equipados con quemadores de gasoil con rendimientos del 90 al 92%
- Versiones con quemador de gas natural o propano
- Motores trifásicos (monofásicos hasta 69 kW)



Calefactores verticales Met Mann MM

Calefactor - Equipo base				Quemador "Unigas"	
Modelo	Potencia	Caudal aire	PVP	Modelo	PVP
MM-030-G	26 kW	2.200 m ³ / h	2.419 €	LO35P	575 €
MM-050-G	43 kW	3.500 m ³ / h	2.665 €	LO601	567 €
MM-070-G	69 kW	4.800 m ³ / h	3.134 €	LO901	604 €
MM-105-G	100 kW	8.900 m ³ / h	3.852 €	LO1402	1.252 €
MM-160-G	145 kW	11.000 m ³ / h	4.807 €	LO104	1.252 €
MM-200-G	200 kW	17.000 m ³ / h	5.720 €	LO2002	1.292 €
MM-250-G	250 kW	19.000 m ³ / h	5.805 €	LO2802	1.770 €
MM-300-G	300 kW	22.500 m ³ / h	7.862 €	LO2802	1.770 €
MM-350-G	350 kW	26.500 m ³ / h	8.130 €	LO4002	2.006 €
MM-400-G	390 kW	31.000 m ³ / h	9.154 €	LO4002	2.006 €
MM-500-G	550 kW	39.000 m ³ / h	12.947 €	PG60P	5.158 €



Amplia gama de accesorios: filtros de admisión de aire, termostatos, pirotatos, detectores de CO₂. Disponibles con plenum de 4 salidas o con bocas rotativas (hay que pedir aparte)

CALENTADOR A GAS

Calentadores Junkers Hydronext 5600 S

- Cámara estanca. Termostáticos
- Pantalla de control táctil
- Sin llama piloto. Ionización 240V

Accesorio de evacuación incluido con el calentador

Capacidad	Modelo	Medidas	Gas natural	Gas butano	PVP
12 litros	WTD 12-3 AME	575x335x180	7731200272	7731200273	560 €
15 litros	WTD 15-3 AME	575x365x170	7731200274	7731200275	585 €
17 litros	WTD 17-3 AME	575x365x170	7731200276	7731200277	655 €



Calentadores Neckar

- Cámara Estanca. Bajas emisiones NOx
- Encendido electrónico
- Regulación automática de potencia

Accesorio de evacuación incluido con el calentador

Capacidad	Modelo	Medidas	Gas natural	Gas butano	PVP
10 litros	W 10 AME	575x335x180	7731200262	7731200263	540 €



Calentadores Saunier Opalia / Opaliatherm

- Cámara Estanca. Bajas emisiones NOx
- Sin llama piloto. Ionización 240V
- Modelos Opaliatherm termostáticos

Accesorio de evacuación incluido con el calentador

Capacidad	Modelo	Medidas	Gas natural	Gas butano	PVP
12 litros	Opalia F12	627x348x240	0010024958	0010024959	555 €
14 litros	Opalia F14	627x348x240	0010024961	0010024962	585 €
12 litros	Opaliatherm 12	580x350x198	0010024949	0010024950	665 €
15 litros	Opaliatherm 15	580x350x198	0010024952	0010024953	710 €
17 litros	Opaliatherm 17	580x350x198	0010024955	0010024956	760 €



Calentadores Vaillant TurboMAG Pro

- Cámara Estanca. Bajas emisiones NOx
- Encendido electrónico a 230V
- Protección contra heladas de serie: instalación interior / exterior

Accesorio de evacuación incluido con el calentador

Capacidad	Modelo	Medidas	Gas natural	Gas butano	PVP
12 litros	125/1	627x348x240	0020273026	0020273027	540 €
14 litros	145/1	627x348x240	0020273029	0020273030	570 €



TERMOS ELÉCTRICOS

Termos eléctricos Thermor

Concept N4

Vertical mural

Litros	Referencia	H x Ø	Potencia	Conexiones	PVP
30 l	231035	447 x 433	1.200 W	1/2"	205 €
50 l	241080	610 x 433	1500 W	1/2"	220 €
80 l	251104	857 x 433	1500 W	1/2"	250 €
100 l	261111	1019 x 433	1500 W	1/2"	275 €
150 l	281184	1240 x 505	2200 W	3/4"	520 €
200 l	271101	1570 x 505	2200 W	3/4"	455 €



Horizontal mural

Litros	Referencia	H x Ø	Potencia	Conexiones	PVP
50 l	243006	605 x 433	1500 W	1/2"	235 €
80 l	253025	852 x 433	1500 W	1/2"	270 €
100 l	263088	1014 x 433	1500 W	1/2"	310 €



Ceramics

Multiposición. Resistencia cerámica envainada. Cuba vitrificada

Sistema O'Pro que alarga el 50% la duración del ánodo de magnesio

Litros	Referencia	H x Ø	Potencia	Conexiones	PVP
50 l	241074	613 x 433	1500 W	1/2"	245 €
80 l	251077	860 x 433	1500 W	1/2"	285 €
100 l	261097	1022 x 433	1500 W	1/2"	315 €
150 l	271102	1240 x 505	1800 W	3/4"	500 €



Slim Ceramics

Multiposición. Resistencia cerámica envainada. Cuba vitrificada

Sistema O'Pro que alarga el 50% la duración del ánodo de magnesio

Litros	Referencia	H x Ø	Potencia	Conexiones	PVP
30 l	231033	597 x 380	1500 W	1/2"	260 €
50 l	241079	892 x 380	2.100 W	1/2"	300 €
80 l	251083	1228 x 380	2.100 W	1/2"	340 €



Onix Silver Connect

Multiposición. Doble resistencia cerámica envainada. Doble cuba vitrificada

Sistema BriseJet para una estratificación óptima del agua. Termostato electrónico

Diseño extraplano, ideal para espacios reducidos

Litros	Referencia	H x A x F	Potencia	Conexiones	PVP
30 l	221103	594X490X310	1000/1000W	1/2"	320 €
50 l	231051	765X490X310	1500+750/1000W	1/2"	375 €
80 l	241154	1090X490X310	1500+750/1000W	1/2"	450 €
100 l	251114	1300X490X310	1500+750/1000W	1/2"	500 €



TERMOS ELÉCTRICOS - ACUMULADORES A GAS

Baxi Serie 5 Vertical mural

Resistencia blindada. Cuba vitrificada

Sistema Ohmic Protection: aumenta un 50% la vida útil

Litros	Referencia	H x Ø	Potencia	Conexiones	PVP
30 l	7503742	623 x 338	1.200 W	1/2"	201 €
50 l	7503743	585 x 433	1.200 W	1/2"	228 €
80 l	7503744	874 x 433	1.200 W	1/2"	264 €
100 l	7503745	1019 x 433	1500 W	1/2"	295 €
150 l	7503746	1241 x 505	1.600 W	3/4"	520 €
200 l	7503747	1568 x 505	2200 W	3/4"	619 €

BAXI



CALENTADORES ELÉCTRICOS INSTANTÁNEOS

Modelo	Referencia	Caudal	Potencia	Tensión	PVP
ED 6	7733000016	3,4 ltrs	6 kW	220 II	355 €
ED 18-3	7736505758	9,8 ltrs	18 kW	380 III	420 €
ED 21-3	7736505759	11,5 ltrs	21 kW	380 III	430 €
ED 24-3	7736505760	13,1 ltrs	24 kW	380 III	465 €

JUNKERS



ACUMULADORES A GAS

Saunier Duval

Atmosféricos de tiro natural Baxi NOx. Para ir al suelo

Modelos a gas natural. Gas propano: no disponibles

Modelo	Código	Capacidad	Potencia	ACS	PVP
AQGAS C130	0010024200	130 l	6,3 kW	B / L	1.050 €
AQGAS C160	0010024201	160 l	7,3 kW	B / L	1.100 €
AQGAS C190	0010024202	188 l	8,2 kW	B / XL	1.235 €

Saunier Duval



Vaillant atmoSTOR bajo Nox

Atmosféricos de tiro natural Baxi NOx. Para ir al suelo

Modelos a gas natural. Gas propano: no disponibles

Modelo	Código	Capacidad	Potencia	ACS	PVP
VGH 130/7 XZU	0010024192	130 l	6,3 kW	B / L	1.020 €
VGH 160/7 XZU	0010024193	160 l	7,3 kW	B / L	1.070 €
VHH 190/7 XZU	0010024194	188 l	8,2 kW	B / XL	1.195 €

Vaillant



AEROTERMIA - BOMBAS DE CALOR PARA ACS

Bombas de calor Baxi

BC ACS 200/300 IN - sin serpentín

Admisión-salida de aire conducida

Modelo	Código	Capacidad	Tamaños	COP - Perfil	PVP
BC ACS IN 200	144300002	210 l	1690 x 690	3,17 - A + / L	2.733 €
BC ACS IN 300	144300000	270 l	2000 x 690	3,31 - A + / XL	2.844 €

BC ACS 300 1E - con 1 serpentín

Admisión-salida de aire conducida

Modelo	Código	Capacidad	Tamaños	COP - Perfil	PVP
BC ACS 1E 300	144300001	265 l	2000 x 690	3,28 - A + / XL	3.046 €

BC ACS 180/230 IN - sin serpentín

Admisión-salida de aire no conducida

Modelo	Código	Capacidad	Tamaños	COP - Perfil	PVP
BC ACS 180 IN	7629067	180 l	1670 x 552	2,88 - A + / L	1.916 €
BC ACS 230 IN	7629068	230 l	1990 x 552	3,02 - A + / L	2.076 €

BC ACS 90 IN - sin serpentín - mural

Admisión-salida de aire no conducida

Modelo	Código	Capacidad	Tamaños	COP - Perfil	PVP
BC ACS IN 90	7677361	90 l	1392 x 550	2,57 - A + / M	1.565 €

BAXI



Bombas de calor Thermor

AEROMAX VM - MURAL

Admisión-salida de aire conducida

Modelo	Código	Capacidad	Tamaños	Perfil	PVP
VM 100	266002	100 l	1234 x 539	A + / M	1.380 €
VM 150	276011	150 l	1557 x 539	A + / L	1.505 €

AEROMAX VS

Admisión-salida de aire conducida

Modelo	Código	Capacidad	Tamaños	Perfil	PVP
VS 200	286028	200 l	1609 x 665	A + / L	2.650 €
VS 270	286029	270 l	1949 x 665	A + / XL	2.715 €

AEROMAX VS Combi - con 1 serpentín

Admisión-salida de aire conducida

Modelo	Código	Capacidad	Tamaños	Perfil	PVP
VS COMBI 200	286030	200 l	1609 x 665	A + / L	2.845 €
VS COMBI 270	286031	270 l	1949 x 665	A + / XL	2.955 €

Thermor



ACUMULADORES

Acumuladores esmaltados Baxi

De 90 a 500 litros

- Fabricados en acero esmaltado. Protección por ánodo de sacrificio de magnesio
- Aislamiento en espuma rígida de poliuretano inyectado libre de CFC

BAXI



Acumuladores solares esmaltados 1 Serpentín

Vaina por sonda. Conexión por resistencia eléctrica 1 1/2"

Vaciado: 3/4". Conexiones superiores



Modelo/Litros	Código	L x Ø (mm)	Serpentín	Conexiones	PVP
AS 90-1E	148112357	890 x 480	1/2"x1/2"	3/4"x3/4"	630 €
AS 120-1E	148112358	1190 x 480	1/2"x1/2"	3/4"x3/4"	648 €
AS 160-1E	148112359	1130 x 560	1/2"x1/2"	3/4"x3/4"	694 €
-----	7504307	Resistencia eléctrica 1,5 kW		1 1/2"	205 €

Acumuladores ACS esmaltados 2 Serpentes

Vainas por sondas (2). Conexión por resistencia eléctrica 1 1/2 "

Recirculación: 3/4 ". Vaciado: 1". Boca de inspección: DN100



Modelo/Litros	Código	L x Ø (mm)	Serpentes	Conexiones	PVP
AS 200-2E	148112368	1423 x 610	1"x1" (2)	1"(2)	1.242 €
AS 300-2E	148112369	1796 x 610	1"x1" (2)	1"(2)	1.768 €
AS 500-2E	7682516	1786 x 760	1"x1" (2)	1"(2)	2.461 €
-----	7504308	Resistencia eléctrica 2,5 kW		1 1/2"	237 €



Acumuladores combinados Baxi

- Acumuladores combinados Inercia / ACS para instalaciones solares o de biomasa
- Fabricados en acero. Doble acumulador para ACS en acero esmaltado
- Aislamiento en espuma rígida de poliuretano flexible y desmontable
- Protección por ánodo de sacrificio de magnesio para el acumulador de ACS

Acumuladores combinados inercia / ACS

Vainas por sondas (2). Conexión por resistencia eléctrica 1 1/2 "

Recirculación: 1 ". Vaciado: 1/2"



Modelo/Litros	Código	L x Ø (mm)	Serpentes	Conexiones	PVP
800/200 E	7676923	1842 x 950	1"x1" (2)	1"(6)	2.920 €
1000/250 E	7676924	2052 x 950	1"x1" (2)	1"(6)	3.175 €
1000/250 ET	7676926	2052 x 950	1"x1" (2)	1"(6)	3.258 €

El modelo ET incorpora 4 termómetros a diferentes alturas

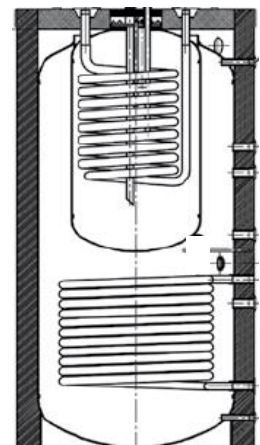

ACUMULADORES

Acumuladores esmaltados de gran capacidad Baxi De 750 a 1.500 litros

- Fabricados en acero esmaltado. Protección por ánodo de sacrificio de magnesio
- Aislamiento en espuma rígida de poliuretano flexible y desmontable
- Recirculación: 1". Vaciado: 1 1/4". Boca inspección DN400 (DN100 modelos 750)

BAXI

Acumuladores esmaltados sin intercambiador

Modelo/Litros	Código	L x Ø (mm)	Primario	Secundario	PVP
AS 750-IN	7676920	1842 x 950	----	1 1/4"x1 1/4"	2.392 €
AS 1000-IN	7676921	2252 x 950	----	1 1/4"x1 1/4"	3.164 €
AS 1500-IN	7698576	2320 x 1160	----	1 1/4"x1 1/4"	4.241 €

Acumuladores esmaltados 1 Serpentin

Modelo/Litros	Código	L x Ø (mm)	Primario	Secundario	PVP
AS 750-1E	7676916	1842 x 950	1"x1" (2)	1 1/4"x1 1/4"	2.805 €
AS 1000-1E	7676917	2252 x 950	1"x1" (2)	1 1/4"x1 1/4"	3.469 €
AS 1500-1E	7698577	2320 x 1160	1"x1" (2)	1 1/4"x1 1/4"	4.914 €

Acumuladores esmaltados 2 Serpentes

Modelo/Litros	Código	L x Ø (mm)	Primario	Secundario	PVP
AS 750-2E	7676915	1842 x 950	1"x1"	1 1/4"x1 1/4"	3.055 €
AS 1000-2E	7676912	2252 x 950	1"x1"	1 1/4"x1 1/4"	3.675 €
AS 1500-2E	7698578	2320 x 1160	1"x1"	1 1/4"x1 1/4"	5.209 €



Acumuladores inoxidable Baxi De 60 a 1.000 litros

- Fabricados en acero inoxidable AISI 316 Ti
- Aislamiento en espuma rígida de poliuretano inyectado libre de CFC
- Cuadro de control con termostato, termómetro e interruptor verano/invierno
- Modelos de 60 a 800 litros con doble camisa. Instalación vertical u horizontal
- Modelos de 800 y 1000 litros con Serpentin. Instalación vertical



Acumuladores inoxidables con intercambiador

Modelo/Litros	Código	L x Ø (mm)	Primario	Secundario	PVP
60	148111004	749 x 480	1"x1"	3/4"x3/4"	876 €
100	148111005	1154 x 480	1"x1"	3/4"x3/4"	946 €
150	148111006	983 x 620	1"x1"	3/4"x3/4"	1.134 €
200	148111007	1239 x 620	1"x1"	3/4"x3/4"	1.524 €
300	148111008	1724 x 620	1"x1"	3/4"x3/4"	2.126 €
500	148111009	1730 x 770	1 1/2"x1 1/2"	1 1/4"x1 1/4"	3.047 €
800	148111028	1840 x 950	1"x1"	1 1/4"x1 1/2"	4.757 €
1000	148111029	2250 x 950	1"x1"	1 1/4"x1 1/2"	5.707 €



ACUMULADORES



Acumuladores esmaltados Suicalsa

De 150 a 1500 litros

- Fabricados en acero esmaltado. Ánodo de sacrificio de magnesio (modelos con serpentín)
- Aislamiento en espuma rígida de poliuretano de 50mm fin a 500 litros y de 100mm a partir de 750 litros
- Conexiones por resistencia eléctrica opcional, instrumentación y purga
- Montaje vertical. Disponibles para montaje horizontal

Acumuladores esmaltados sin intercambiador DABV

Modelo/Litros	Código	L x Ø (mm)	Primario	Secundario	PVP
DABV 150	DAB015V	1070 x 555	----	1"x1"	467 €
DABV 200	DAB020V	1340 x 555	----	1"x1"	562 €
DABV 300	DAB030V	1410 x 650	----	1"x1"	823 €
DABV 400	DAB040V	1460 x 750	----	1 1/4"x1 1/4"	1.012 €
DABV 500	DAB050V	1710 x 750	----	1 1/2"x1 1/2"	1.178 €
DABV 750	DAB075V	2000 x 950	----	1 1/2"x1 1/2"	1.852 €
DABV 1000	DAB100V	2050 x 1050	----	1 1/2"x1 1/2"	2.210 €
DABV 1500	DAB150V	2310 x 1050	----	1 1/2"x1 1/2" (2)	3.034 €



Acumuladores esmaltados 1 Serpentín ASF1V

Modelo/Litros	Código	L x Ø (mm)	Primario	Secundario	PVP
ASF1V 150	ASF1015V	1070 x 555	1"x1"	1"x1"	557 €
ASF1V 200	ASF1020V	1340 x 555	1"x1"	1"x1"	611 €
ASF1V 300	ASF1030V	1410 x 650	1"x1"	1"x1"	964 €
ASF1V 400	ASF1040V	1460 x 750	1"x1"	1 1/4"x1 1/4"	1.113 €
ASF1V 500	ASF1050V	1710 x 750	1"x1"	1 1/2"x1 1/2"	1.306 €
ASF1V 750	ASF1075V	2000 x 950	1"x1"	1 1/2"x1 1/2"	1.857 €
ASF1V 1000	ASF1100V	2050 x 1050	1"x1"	1 1/2"x1 1/2"	2.568 €
ASF1V 1500	ASF1150V	2310 x 1050	1"x1"	1 1/2"x1 1/2" (2)	3.379 €



Acumuladores esmaltados 2 Serpentes ASF2V

Modelo/Litros	Código	L x Ø (mm)	Primario	Secundario	PVP
ASF2V 150	ASF2015V	1070 x 555	1"x1" (2)	1"x1"	621 €
ASF2V 200	ASF2020V	1340 x 555	1"x1" (2)	1"x1"	676 €
ASF2V 300	ASF2030V	1410 x 650	1"x1" (2)	1"x1"	1.054 €
ASF2V 400	ASF2040V	1460 x 750	1"x1" (2)	1 1/4"x1 1/4"	1.218 €
ASF2V 500	ASF2050V	1710 x 750	1"x1" (2)	1 1/2"x1 1/2"	1.392 €
ASF2V 750	ASF2075V	2000 x 950	1"x1" (2)	1 1/2"x1 1/2"	1.971 €
ASF2V 1000	ASF2100V	2050 x 1050	1"x1" (2)	1 1/2"x1 1/2"	2.660 €
ASF2V 1500	ASF2150V	2310 x 1050	1"x1" (2)	1 1/2"x1 1/2" (2)	3.482 €

ACUMULADORES



Acumuladores esmaltados 1 Serpentin ALTA SUPERFICIE ASFBV Especial aerotermia

Modelo/Litros	Código	L x Ø (mm)	Primario	Secundario	PVP
ASFBV 150	ASFB015V10RG	1070 x 560	1"x1"	1"x1"	621 €
ASFBV 200	ASFB020V10RG	1340 x 560	1"x1"	1"x1"	676 €
ASFBV 300	ASFB030V10RG	1695 x 610	1"x1"	1"x1"	1.225 €
ASFBV 500	ASFB050V10RG	1895 x 750	1"x1"	1 1/2"x1 1/2"	1.664 €



Acumuladores inoxidable Suicalsa De 160 a 500 litros

- Fabricados en acero inoxidable AISI444. montaje vertical
- Aislamiento en granulado vegetal comprimido. Ánodo de sacrificio de magnesio
- Conexiones por resistencia eléctrica opcional, instrumentación y purga

Acumuladores sin intercambiador

Modelo/Litros	Código	L x Ø (mm)	Serpentin	Conexiones	PVP
DABX 300	DAB030X08RG	1610 x 600	----	3/4"x3/4"	1.295 €
DABX 500	DAB050X08RG	1860 x 750	----	3/4"x3/4"	1.908 €

Acumuladores con 1 Serpentin ASF1X

Modelo/Litros	Código	L x Ø (mm)	Serpentin	Conexiones	PVP
ASF1X 150	ASF1015X08RG	1230 x 550	3/4"x3/4"	3/4"x3/4"	1.030 €
ASF1X 200	ASF1020X08RG	1530 x 550	3/4"x3/4"	3/4"x3/4"	1.113 €
ASF1X 300	ASF1030X08RG	1720 x 620	3/4"x3/4"	3/4"x3/4"	1.394 €
ASF1X 500	ASF1050X08RG	2060 x 710	3/4"x3/4"	1"x1"	2.111 €



Resistencias eléctricas de cobre

Modelo/Litros	Código	L x Ø (mm)	Tensión	Termostato	PVP
1.000 W	RMCTC1140100	300 x 1 1/4"	230 V	SI	78 €
1500 W	RMCTC1140150	290 x 1 1/4"	230 V	SI	83 €
2000 W	RMCTC1140200	330 x 1 1/4"	230 V	SI	85 €
2000 W	RT3USC1120200	180 x 1 1/2"	230/400 V	----	129 €
3000 W	RT3USC1120300	290 x 1 1/2"	230/400 V	----	133 €



ENERGÍA SOLAR TÉRMICA

Kits solares Easy ACS BAXI

- Facilidad de instalación: sin limitación de altura, distancias ni inclinaciones
- Grupo de impulsión, centralita y depósito de expansión solar integrados en el acumulador
- Incluye colectores, soportes, purgador, mezclador termostático y acoplamientos
- Colectores solares SOL 200 / SOL 250 de alto rendimiento

Kits con soporte para montaje en cubierta plana

Modelo	Código	Acumulador	Colectores		PVP
Solar Easy 160	144811040	160 litros	1 colector	SOL 200	2.878 €
	144812018	160 litros	1 colector	SOL 250	3.184 €
Solar Easy 200	144811003	200 litros	1 colector	SOL 200	3.295 €
	144811004	200 litros	2 Colectores	SOL 200	3.943 €
	144812006	200 litros	1 colector	SOL 250	3.597 €

Kits con soporte para montaje en cubierta inclinada

Modelo	Código	Acumulador	Colectores		PVP
Solar Easy 160	144811041	160 litros	1 colector	SOL 200	2.809 €
	144812019	160 litros	1 colector	SOL 250	3.115 €
Solar Easy 200	144811011	200 litros	1 colector	SOL 200	3.224 €
	144811012	200 litros	2 Colectores	SOL 200	3.871 €
	144812010	200 litros	1 colector	SOL 250	3.526 €

BAXI



Kits solares Easy ACS Slim BAXI

- Facilidad de instalación: sin limitación de altura, distancias ni inclinaciones
- Grupo de impulsión, centralita y depósito de expansión solar integrados en el acumulador
- Incluye colectores, soporte, purgador, mezclador termostático y acoplamientos

Kits con soporte para montaje en cubierta plana

Modelo	Código	Acumulador	Colectores		PVP
Solar Easy 160	7655655	160 litros	1 colector	Slim 200	2.715 €
	7655657	160 litros	1 colector	Slim 250	3.004 €
Solar Easy 200	7655659	200 litros	1 colector	Slim 200	3.108 €
	7655661	200 litros	2 Colectores	Slim 200	3.720 €
	7655663	200 litros	1 colector	Slim 250	3.393 €

Kits con soporte para montaje en cubierta inclinada

Modelo	Código	Acumulador	Colectores		PVP
Solar Easy 160	7655656	160 litros	1 colector	Slim 200	2.646 €
	7655658	160 litros	1 colector	Slim 250	2.935 €
Solar Easy 200	7655660	200 litros	1 colector	Slim 200	3.038 €
	7655662	200 litros	2 Colectores	Slim 200	3.648 €
	7655664	200 litros	1 colector	Slim 250	3.322 €



ENERGÍA SOLAR TÉRMICA

Colectores Solares Planos Baxi Sol 200/250 - Mediterráneo 200/250 - Slim 200/250

- Absorbedor de aluminio con tratamiento altamente selectivo
- Aislamiento posterior con fibra de vidrio de 40mm (20mm Modelos Slim)



Colectores verticales

Modelo	Código	Sup. Total	Apertura	Circuito	PVP
Sol 250	720364401	2,51 m ²	2,37 m ²	serpentín	787 €
Sol 200	720364001	2,01 m ²	1,90 m ²	serpentín	612 €
Mediterráneo 250	720363701	2,51 m ²	2,40 m ²	parrilla	711 €
Mediterráneo 200	720363801	2,01 m ²	1,92 m ²	parrilla	569 €
Slim 250	7219376	2,52 m ²	2,40 m ²	parrilla	595 €
Slim 200	7219375	2,02 m ²	1,92 m ²	parrilla	487 €



Colectores horizontales

Modelo	Código	Sup. Total	Apertura	Circuito	PVP
Sol 250 H	720364501	2,51 m ²	2,37 m ²	serpentín	820 €
Sol 200 H	720364301	2,01 m ²	1,90 m ²	serpentín	634 €

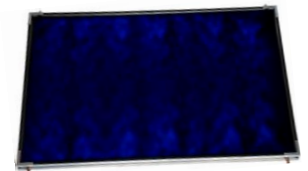

Acoplamientos hidráulicos

Modelo	1 x fila		1 x suplemento	
	Código	PVP	Código	PVP
Sol 250/200(V/H)	7212785	117 €	720239901	56 €
Mediterráneo 250/200	7213453	117 €	7213454	19 €
Slim 250/200	7222025	89 €	7222029	19 €



Curvas de rendimiento

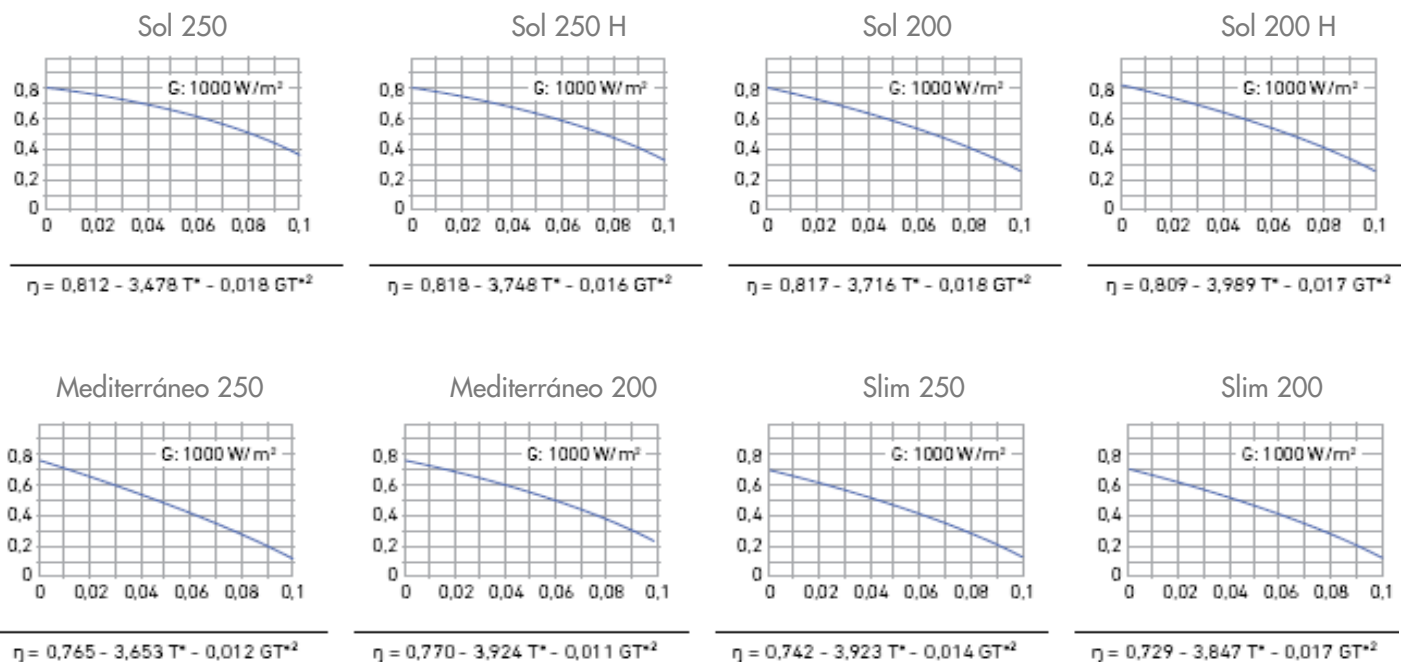

ENERGÍA SOLAR TÉRMICA

Soportes para Colectores Solares Planos Baxi

Soportes cubierta plana

2 colectores			1 colector		Suplemento	
Modelo	Código	PVP	Código	PVP	Código	PVP
Sol 250/200	7218884	298 €	7217027	197 €	7217031	134 €
Sol 250 H	-----	-----	7217033	219 €	7217034	144 €
Sol 200 H	-----	-----	7217035	199 €	7217036	132 €
Mediterráneo /Slim	7218884	298 €	7217027	197 €	7217032	134 €



Soportes cubierta inclinada

2 colectores			1 colector		Suplemento	
Modelo	Código	PVP	Código	PVP	Código	PVP
Sol 250/200	7212833	225 €	7212822	126 €	7212848	117 €
Sol 250 H	7212834	311 €	7212823	168 €	7212850	156 €
Sol 200 H	7212832	278 €	7212821	150 €	7212849	145 €
Mediterráneo /Slim	7212853	225 €	7212852	126 €	7212854	117 €

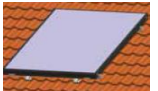

Colectores Solares de Tubos de Vacío Baxi AR

- Absorbedor de cobre con tratamiento altamente selectivo
- Colector de cobre con aislamiento de lana de vidrio
- Absorbencia: 95%. Emitancia: 5%

Colectores de tubos de vacío

Modelo	Código	Sup. Total	Apertura	Circuito	PVP
AR 20	144808000	2,77 m ²	2,15 m ²	flujo directo	1.786 €
AR 30	144808001	4,15 m ²	3,22 m ²	flujo directo	2.680 €



Soportes y accesorios hidráulicos

Modelo	Código	PVP
SOPORTE CUBIERTA PLANA PARA UN COLECTOR	7214594	342 €
SOPORTE CUBIERTA INCLINADA PARA UN COLECTOR	7215561	290 €
SOPORTE POR FACHADA / HORIZONTAL	7214597	237 €
KIT INTERCONEXIÓN DE COLECTORES	7214588	47 €
ACOPLAMIENTO HIDRÁULICO PARA UNA FILA DE COLECTORES	7214587	63 €

Curvas de rendimiento

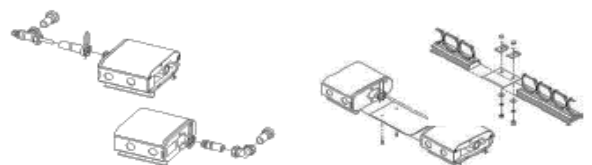
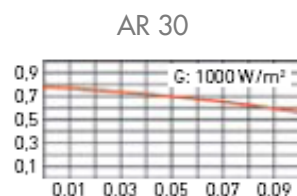
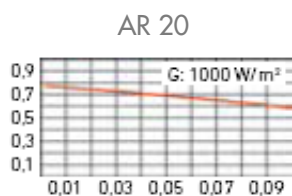

ENERGÍA SOLAR TÉRMICA

Complementos para instalaciones solares

Regulación solar

Código	Descripción	PVP
7212578	CENTRALITA DE CONTROL SOLAR BAXI CS10 / 3 RELÉS - 4 SONDAS	257,00 €
7212579	CENTRALITA DE CONTROL SOLAR BAXI CS2 / 2 RELÉS - 3 SONDAS	184,00 €
20.009	TERM. SONDER ALLEGRO 400S / 1 RELÉ-2 SONDAS PTC2000	81,11 €
20.012	TERM. SONDER ALLEGRO 400 RAIL / 2 RELÉ-2 SONDAS PTC2000	123,00 €
20.043	TERM. SONDER ALLEGRO 576 RAIL / 6 RELÉS-7 SONDAS PT1000	370,70 €
4339	SONDA DE TEMPERATURA SONDER SONCAB 302 PTC2000 1,5 MTS	9,33 €
5743	SONDA DE TEMPERATURA SONDER SONCAB 301 PT1000 1,5 MTS	13,93 €



Grupos de impulsión solares

Modelo	Código	Núm. Paneles	Regreso	Centralita	PVP
SH7 COMPACT	7726450	hasta 7	si	si	693 €
SH7	7726451	hasta 7	si	no	486 €
SH7 SIMPLE	7726453	hasta 7	no	no	403 €
SH14	7726452	hasta 14	si	no	558 €

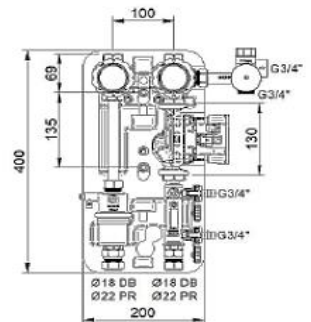
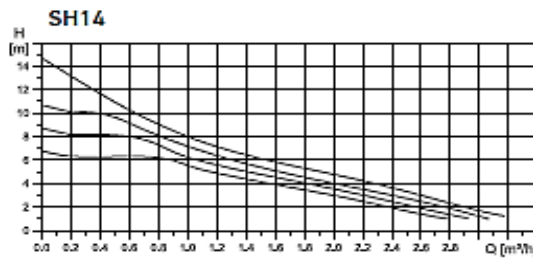
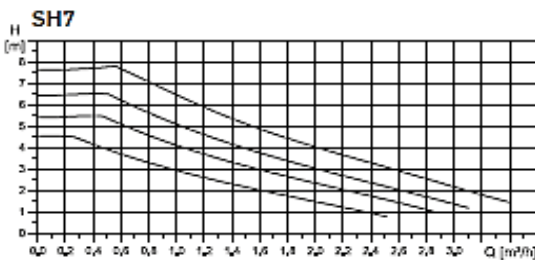

Intercambiador de placas

Desmontables. AISI316. 10 bares. 100°C

Modelo/Plac	Código	Piscina 1	Piscina 2	ACS	PVP
M10H20	144940107	26.000 kCal	12.000 kCal	22.500 kCal	1.030 €
M10H30	144940108	37.000 kCal	18.000 kCal	35.000 kCal	1.249 €
M10H40	144940043	44.500 kCal	24.000 kCal	44.500 kCal	1.435 €
M10H50	144940044	53.000 kCal	28.500 kCal	53.000 kCal	1.716 €
M10H60	144940045	61.000 kCal	32.500 kCal	60.500 kCal	1.872 €

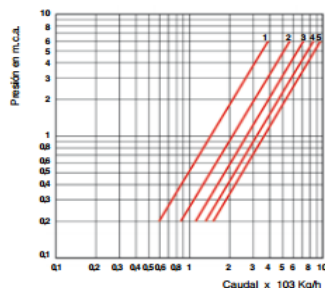

Pérdida de Carga
Fluido: Agua a Temperatura 25°C

- 1 = M10-H de 20 placas
- 2 = M10-H de 30 placas
- 3 = M10-H de 40 placas
- 4 = M10-H de 50 placas
- 5 = M10-H de 60 placas

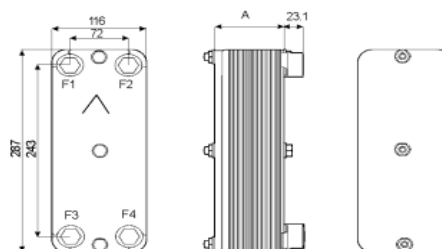

- 1 - Salida circuito secundario a 1"
- 2 - Entrada circuito primario a 1"
- 3 - Entrada circuito secundario a 1"
- 4 - Salida circuito primario a 1"

ENERGÍA SOLAR TÉRMICA

Complementos para instalaciones solares

Vasos de expansión solar

Código	Litros	PVP
GDS18	18 (1-2 colect.)	57,75 €
GDS24	24 (3-4 colect.)	67,20 €
GDS35	35 (5-6 colect.)	108,00 €
GDSV50	50 (+8 colect.)	148,00 €



Vasos de expansión disipadores para la protección del vaso de expansión

Código	Litros	PVP
910781	12 litros	40,79 €
910782	18 litros	45,39 €
910783	24 litros	54,19 €



Líquido solar

Modelo	Código	Descripción	PVP
FAC 10	144940013	BIDÓN 10 L FAC10 PARA DILUIR EMB AGUA	68,00 €
FAC 20	144940037	BIDÓN 20 L FAC20 PREMEZCLADA PARA -28°C	107,00 €

BAXI



Valvulería

Código	Descripción	PVP
144940141	MEZCLADOR TERMOSTÁTICO SOLAR MT 3/4"- 25 L/MIN	80,00 €
144940142	MEZCLADOR TERMOSTÁTICO SOLAR MT 1"- 27 L/MIN	91,00 €
144940025	VÁLVULA SEGURIDAD SOLAR 6 BAR 150°C 1/2"	13,10 €
144940026	VÁLVULA SEGURIDAD SOLAR 6 BAR 150°C 3/4"	23,10 €
144940027	VÁLVULA SEGURIDAD SOLAR 6 BAR 150°C 1"	41,80 €
144940023	SEPARADOR DE AIRE FLANCOVENT 22	125,00 €
144940024	PURGADOR AUTOMÁTICO SOLAR 10 BAR 120°C 1/2"	64,00 €
258533	VÁLVULA EQUILIBRADO CALEFFI 3/4"H 3-10 L/MIN	181,00 €
132522	VÁLVULA EQUILIBRADO CALEFFI 3/4"H 7-28 L/MIN	164,00 €
258603	VÁLVULA EQUILIBRADO CALEFFI 1"H 10-40 L/MIN	211,00 €
250031	PURGADOR AUTOMÁTICO SOLAR CALEFFI MINICAL 3/8"	27,98 €
250300	LLAVE DE CORTE PARA EL PURGADOR	19,34 €
SL1112	VÁLVULA DE BOLA ARCO TAJO SOLAR 1/2"	11,46 €
SL1113	VÁLVULA DE BOLA ARCO TAJO SOLAR 3/4"	14,72 €
SL1114	VÁLVULA DE BOLA ARCO TAJO SOLAR 1"	23,20 €

BAXI



arco

CALEFFI



Contadores

Código	Descripción	PVP
88516551	CONTADOR ENERGÍA POLLUCOM DN15	175,16 €
88188300	CONTADOR AGUA CALIENTE AN130 DN15	154,16 €

SENSUS



Tubería aislada con cable de Condis

Código	Descripción	PVP / mtr
SO-DC14X15 / E15	TUBO DUOSOLAR ARMAFLEX SO-DC-14X15 / E 15	37,74 €
SO-DV-14X16/E15	TUBO DUOSOLAR ARMAFLEX SO-DV-14X16 / E 15	37,07 €

armacell



ENERGÍA SOLAR TÉRMICA

Kits Drainback DS-Matic Domusa

- Conjuntos solares completos con autovaciado de colectores
- Incluye vaso de expansión y válvula de seguridad de ACS. Se puede escoger la soporte
- Acumuladores inoxidables. Colectores selectivos

DOMUSA
T E K N I K

Equipos con acumulador inoxidable de doble envolvente

Kits con bomba simple. Altura máxima de instalación 10 mtrs

Modelo	Código	Acumulador - Colectores	PVP
DS-Matic 1.15 L	TDSM000303	150 litros - 1 colector - 1,90 m ²	2.104 €
DS-Matic 1.25 L	TDSM000304	250 litros - 1 colector - 1,90 m ²	2.526 €
DS-Matic 2.25 L	TDSM000305	250 litros - 2 colectores- 3,80 m ²	3.063 €
DS-Matic 1.15 XL	TDSM000315	150 litros - 1 colector - 2,23 m ²	2.196 €
DS-Matic 1.25 XL	TDSM000316	250 litros - 1 colector - 2,23 m ²	2.619 €
DS-Matic 2.25 XL	TDSM000317	250 litros - 2 colectores- 4,46 m ²	3.249 €



Kits con bomba doble. Altura máxima de instalación 15 mtrs

Modelo	Código	Acumulador - Colectores	PVP
DS-Matic Plus 1.15 L	TDSM000309	150 litros - 1 colector - 1,90 m ²	2.271 €
DS-Matic Plus 1.25 L	TDSM000310	250 litros - 1 colector - 1,90 m ²	2.695 €
DS-Matic Plus 2.25 L	TDSM000311	250 litros - 2 colectores- 3,80 m ²	3.232 €
DS-Matic Plus 1.15 XL	TDSM000321	150 litros - 1 colector - 2,23 m ²	2.363 €
DS-Matic Plus 1.25 XL	TDSM000322	250 litros - 1 colector - 2,23 m ²	2.787 €
DS-Matic Plus 2.25 XL	TDSM000323	250 litros - 2 colectores- 4,46 m ²	3.418 €



doble bomba
hasta 15 mtrs
de altura

Equipos con acumulador inoxidable de doble envolvente y serpentín

Kits con bomba simple. Altura máxima de instalación 10 mtrs

Modelo	Código	Acumulador - Colectores	PVP
DS-Matic 1.15 Duo L	TDSM000306	150 litros - 1 colector - 1,90 m ²	2.241 €
DS-Matic 1.25 Duo L	TDSM000307	250 litros - 1 colector - 1,90 m ²	2.753 €
DS-Matic 2.25 Duo L	TDSM000308	250 litros - 2 colectores- 3,80 m ²	3.293 €
DS-Matic 1.15 Duo XL	TDSM000318	150 litros - 1 colector - 2,23 m ²	2.334 €
DS-Matic 1.25 Duo XL	TDSM000319	250 litros - 1 colector - 2,23 m ²	2.846 €
DS-Matic 2.25 Duo XL	TDSM000320	250 litros - 2 colectores- 4,46 m ²	3.477 €



Kits con bomba doble. Altura máxima de instalación 15 mtrs

Modelo	Código	Acumulador - Colectores	PVP
DS-Matic Plus 1.15 Duo L	TDSM000312	150 litros - 1 colector - 1,90 m ²	2.357 €
DS-Matic Plus 1.25 Duo L	TDSM000313	250 litros - 1 colector - 1,90 m ²	2.922 €
DS-Matic Plus 2.25 Duo L	TDSM000314	250 litros - 2 colectores- 3,80 m ²	3.461 €
DS-Matic Plus 1.15 Duo XL	TDSM000324	150 litros - 1 colector - 2,23 m ²	2.451 €
DS-Matic Plus 1.25 Duo XL	TDSM000325	250 litros - 1 colector - 2,23 m ²	3.015 €
DS-Matic Plus 2.25 Duo XL	TDSM000326	250 litros - 2 colectores- 4,46 m ²	3.646 €



doble bomba
hasta 15 mtrs
de altura

ENERGÍA SOLAR TÉRMICA

Accesorios para los equipos DS-Matic Domusa

Soportes para cubierta plana

Código	Descripción	PVP
TKITACU034	SOPORTE PARA UN CAPTADOR	270 €
TKITACU035	SOPORTE PARA DOS CAPTADORES	338 €
TKITACU039	EXTENSIÓN PARA UN CAPTADOR	161 €

Soportes universales para tejado inclinado

Código	Descripción	PVP
TKITACU036	SOPORTE PARA UN CAPTADOR	207 €
TKITACU037	SOPORTE PARA DOS CAPTADORES	219 €

Kit de conexión hidráulico

Código	Descripción	PVP
TKITACU109	KIT CONEXIÓN HIDRÁULICO 15 mtrs Ø 12/10	479 €

DOMUSA
T E K N I K

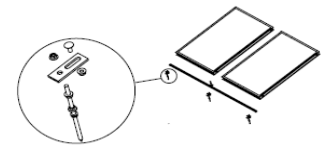
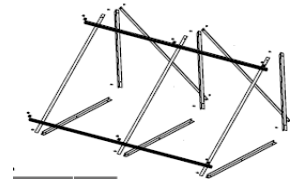

Kits Termosifón Junkers Smart

Kits con soportes para montaje en cubierta plana

Modelo	Código	Acumulador	Colectores	PVP
F1 / TSS 150-2 / FCC-2	7 736 505 344	150 litros	1 colector FCC-2S 2m ²	1.445 €
F1 / TSS 200 / FCC-2	7 736 505 348	200 litros	1 colector FCC-2S 2m ²	1.530 €
F2 / TSS 300 / FCC-2	7 736 505 352	300 litros	2 colectores FCC-2S 2m ²	2.440 €

Kits con soportes para montaje en cubierta inclinada

Modelo	Código	Acumulador	Colectores	PVP
A1 / TSS 150 / FCC-2	7 736 505 346	150 litros	1 colector FCC-2S 2m ²	1.465 €
A1 / TSS 200 / FCC-2	7 736 505 350	200 litros	1 colector FCC-2S 2m ²	1.550 €
A2 / TSS 300 / FCC-2	7 736 505 354	300 litros	2 colectores FCC-2S 2m ²	2.470 €

JUNKERS



Kits Termosifón Saunier Helioblock

Kits con soportes para montaje en cubierta plana

Modelo	Código	Acumulador	Colectores	PVP
HELIOBLOCK 150	0010017115	150 litros	1 colector	1.200 €
HELIOBLOCK 200	0010017116	200 litros	1 colector	1.265 €
HELIOBLOCK 300	0010017117	300 litros	2 colectores	1.860 €

Kits con soportes para montaje en cubierta inclinada

Modelo	Código	Acumulador	Colectores	PVP
HELIOBLOCK 150	0010017118	150 litros	1 colector	1.230 €
HELIOBLOCK 200	0010017119	200 litros	1 colector	1.300 €
HELIOBLOCK 300	0010017120	300 litros	2 colectores	1.890 €

Saunier Duval



ENERGÍA SOLAR TÉRMICA

TABLA DE SELECCIÓN DE EQUIPOS SOLARES PARA PRODUCCIÓN DE ACS EN ESTABLECIMIENTOS HOTELEROS * * *

* cobertura solar mínima, consumos ACS i acumulación según Decreto Exoeficiencia

CONDICIONES DE SERVICIO				COLECTORES SOLARES			ACUMULACIÓN ACS			EQUIPOS RECOMENDADOS (*)	
dormitorios camas personas	consumo ACS diario	equipo energía principal	% mínimo cobertura solar	núm.	tipo	super. apert. m ²	volumen mínimo	volumen máximo	volumen recomendado	BAXI	
5	275	gas/gasoil	50%	2	SOL 250	2,30	230	828	300 l	Solar Easy ACS300 / 2 SOL200	
6	330	gas/gasoil	50%	2	SOL 250	2,30	230	828	300 l	Solar Easy ACS300 / 2 SOL200	
8	440	gas/gasoil	50%	3	SOL 250	2,30	345	1.242	400 l	Solar Easy ACS400 / 3 SOL250	
10	550	gas/gasoil	50%	3	SOL 250	2,30	345	1.242	400 l	Solar Easy ACS400 / 3 SOL250	
12	660	gas/gasoil	50%	4	SOL 250	2,30	460	1.656	500 l	Solar Easy ACS500 / 4 SOL250	
14	770	gas/gasoil	50%	4	SOL 250	2,30	460	1.656	500 l	Solar Easy ACS500 / 4 SOL250	

(*) Determina sistema de fijación de los colectores: cubierta plana - cubierta inclinada.

Es necesario añadir la conexión hidráulica colectores-acumuladores al sistema elegido

TABLA DE SELECCIÓN DE EQUIPOS SOLARES PARA PRODUCCIÓN DE ACS EN VIVIENDAS RESIDENCIALES UNIFAMILIARES

* cobertura solar mínima, consumos ACS i acumulación según Decreto Exoeficiencia

CONDICIONES DE SERVICIO				COLECTORES SOLARES			ACUMULACIÓN ACS			EQUIPOS RECOMENDADOS (***)		
dormitorios personas	consumo ACS diario	equipo energía principal	% mínimo cobertura solar	núm.	tipo (*)	super. apert. m ²	volumen mínimo	volumen máximo	(**) volumen recomendado	domusa	BAXI	
2	3	90	gas/gasoil	50%	1	STD	1,89	95	340	150 l	DS-matic 1.15 NL	Solar Easy ACS160 / 1 SOL200
			electricidad	70%	1	STD	1,89	95	340	150 l		
3	4	120	gas/gasoil	50%	1	XL	2,30	115	414	200 l	DS-matic 1.25 NXL	Solar Easy ACS200 / 1 SOL250
			electricidad	70%	1	XL	2,30	115	414	200 l		
4	6	180	gas/gasoil	50%	1	XL	2,3	115	414	200 l	DS-matic 1.25 NXL	Solar Easy ACS200 / 1 SOL250
			electricidad	70%	2	XL	2,30	230	828	300 l	DS-matic 2.25 NXL	Solar Easy ACS300 / 2 SOL250
			electricidad	70%	2	XL	2,30	230	828	300 l	DS-matic 2.25 NXL	Solar Easy ACS300 / 2 SOL250
5	7	210	gas/gasoil	50%	2	XL	2,30	230	828	300 l	DS-matic 2.25 NXL	Solar Easy ACS300 / 2 SOL250
			electricidad	70%	2	XL	2,30	230	828	300 l		

(*) Colector standard: Baxi: SOL200 - Domusa: NL / Colector XL: Baxi: SOL250 - Domusa: NXL

(**) Volúmenes acumulación disponible: Baxi: 150/200/300 l - Domusa: 150/250 l

(***) Determinar sistema de fijación de los colectores: cubierta plana - cubierta inclinada.

Es necesario añadir la conexión hidráulica colectores-acumuladores al sistema elegido

ENERGÍA SOLAR TÉRMICA

BAXI

Sistemas Drainback para grandes instalaciones

- Sistemas compactos y completamente montados.
- Compatibles con Colectores solar Sol 250
- Incluye armario, depósito Drainback, circulador solar, Centralita y válvula de seguridad.
- Los Modelos DB50, DB100 y DB150 también incluyen bomba de ACS, intercambiador de placas, variador de frecuencia y medidor de energía
- Medidas: 1800x600x600 (2184x600x600 para el Modelo DB150)



Hay estudio previo del Departamento de Soluciones de Baxi

Modelo	Código	m campo	n° colectores	Caudal	Depósito	Altura máx.	PVP
DB40S	7662818	38 m ²	15	1.140 l/h	100 l	25 m	3.390 €
DB50	7662819	50 m ²	20	1500 l/h	100 l	35 m	5.469 €
DB100	7662821	100 m ²	40	3000 l/h	150 l	25 m	5.961 €
DB150	7662823	150 m ²	60	4500 l/h	200 l	30 m	7.016 €

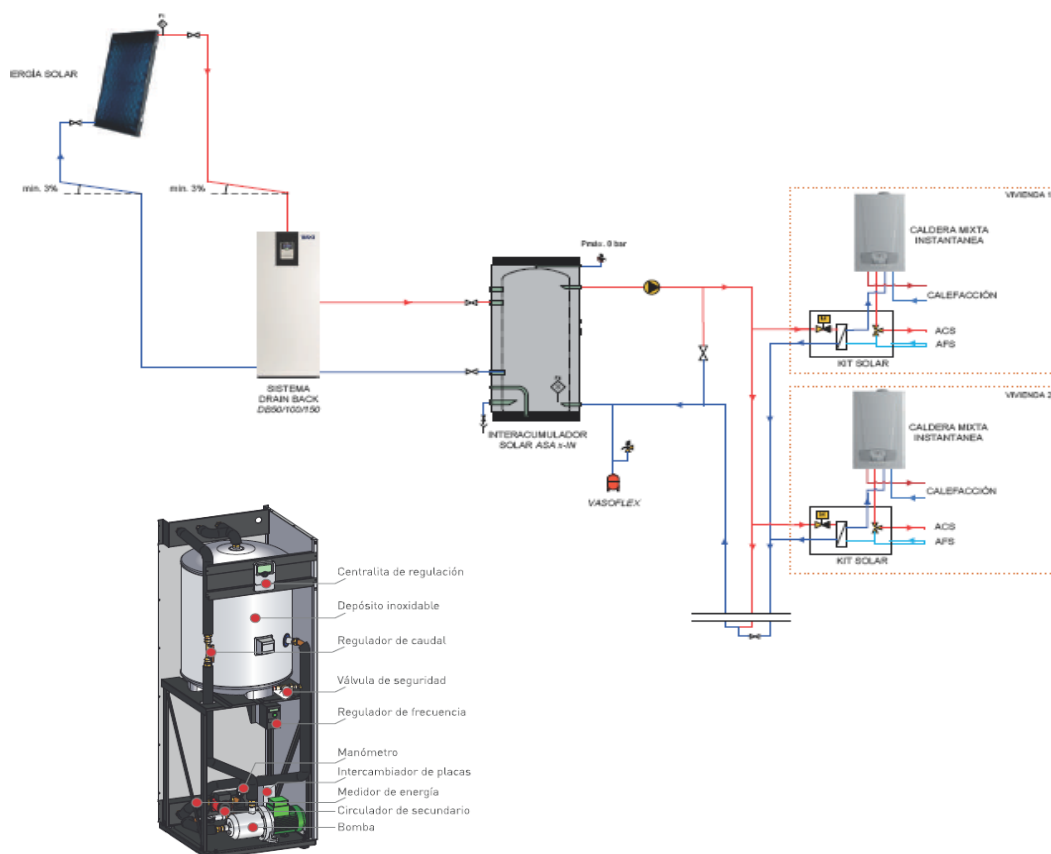

CIRCULADORES Y GRUPOS DE IMPULSIÓN

Circuladores para calefacción y clima Baxi



Circuladores para calefacción Quantum ECO

Modelo	Código	Q máx	H máx	Ø - L	PVP
MYL30	195000059	2,1 m ³ / h	3,5 m.c.d.a	1"- 130mm	193 €
1,025 1"	195000060	2,1 m ³ / h	3,5 m.c.d.a	1"- 180mm	193 €
1.025 1¼"	195000061	2,1 m ³ / h	3,5 m.c.d.a	1¼"- 180mm	193 €
1035 1"	195000062	5,4 m ³ / h	3,4 m.c.d.a	1"- 180mm	241 €
1035 1¼"	195000063	5,4 m ³ / h	3,4 m.c.d.a	1¼"- 180mm	241 €
1045	195000064	7,5 m ³ / h	4,8 m.c.d.a	1¼"- 180mm	346 €



Circuladores para calefacción Quantum ECO caudal medio y gran caudal

Modelo	Código	Q máx	H máx	Ø - L	PVP
32	7504411	7 m ³ / h	7 m.c.d.a	1¼"- 180mm	676 €
32h	7504412	11 m ³ / h	11 m.c.d.a	1¼"- 180mm	1.035 €
40	7504413	18 m ³ / h	12 m.c.d.a	DN40 - 250mm	1.267 €
50	7504414	14 m ³ / h	8 m.c.d.a	DN50 - 240mm	1.362 €
50M	7504415	22 m ³ / h	9 m.c.d.a	DN50 - 280mm	1.647 €
50H	7504416	25 m ³ / h	11 m.c.d.a	DN50 - 280mm	1.826 €
65	7504417	25 m ³ / h	9 m.c.d.a	DN65 - 280mm	1.901 €
65H	7504418	40 m ³ / h	12 m.c.d.a	DN65 - 340mm	2.217 €
80	7504421	40 m ³ / h	13 m.c.d.a	DN80 - 360mm	2.745 €

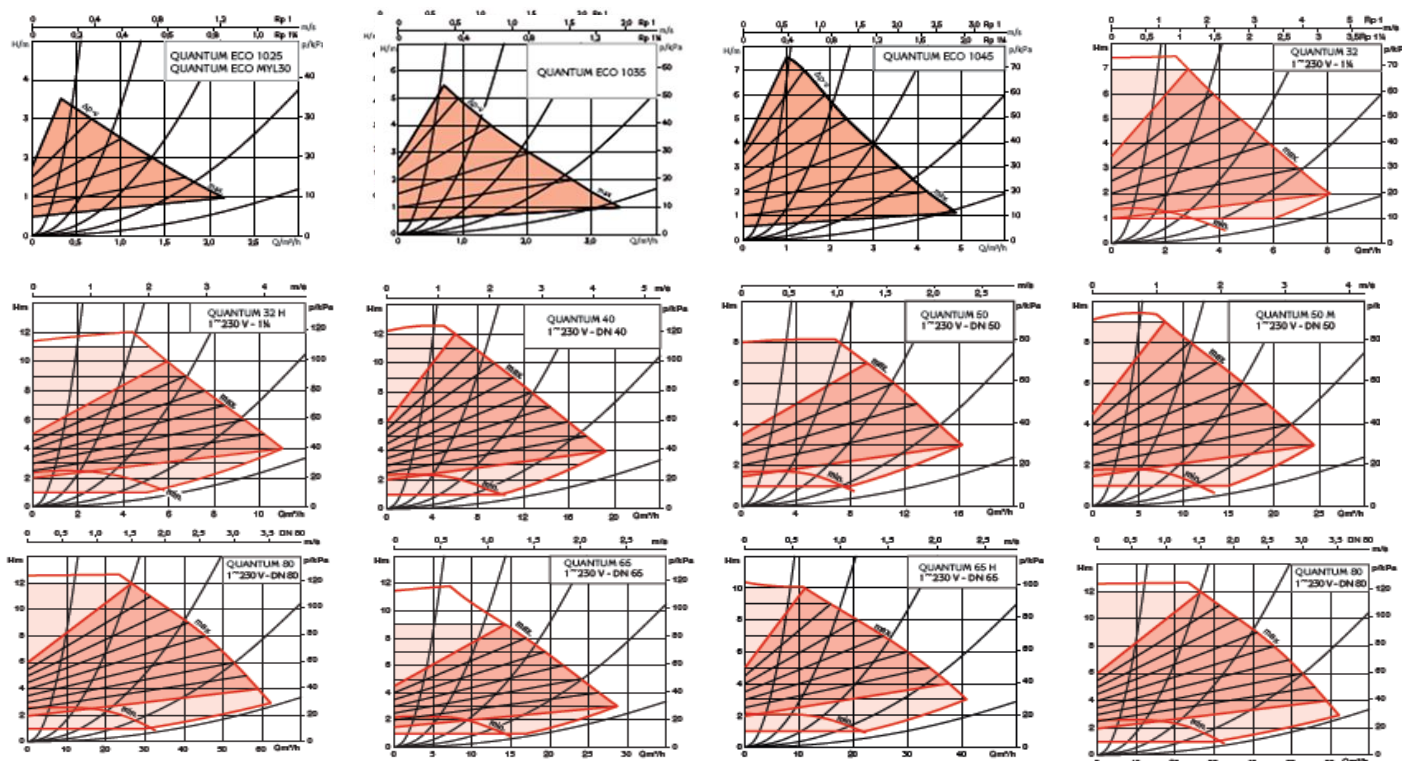

CIRCULADORES Y GRUPOS DE IMPULSIÓN

Circuladores para calefacción y clima Grundfos

- Control de presión diferencial integrado que permite ajustar el rendimiento a las necesidades
- Panel de control: presión proporcional, presión constante o curvas constantes
- Pantalla con consumo energético real en vatios

Circuladores para calefacción Alpha1 L

Código	Modelo	L	PVP
99160579	25-40	180 mm	293 €
99160578	25-40	130 mm	293 €
99160584	25-60	180 mm	337 €
99160550	15-40	130 mm	323 €

Circuladores para calefacción Alpha2

Código	Modelo	L	PVP
99411175	25-60	180 mm	527 €

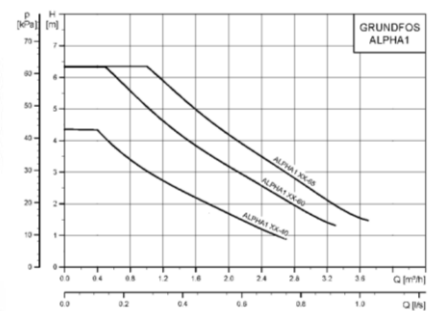

Circuladores para calefacción y clima Gut

Circuladores para calefacción Gut

Modelo / Código	Ø - L	PVP
GHN25 / 55-130	G 1½"- 130mm	105 €
GHN25 / 55-180	G 1½"- 180mm	111 €
GHN25 / 65-180	G 1½"- 180mm	119 €
GHN32 / 80-180	G 2"- 180mm	303 €
NEOGHN25 / 60-180	G 1½"- 180mm	225 €



Circuladores para ACS

Circuladores por ACS Baxi

Modelo	Código	Ø - L	PVP
SB-5 Y	195000019	Ø22mm -130mm	216 €
SB-10 YA	953030121	Ø22mm -130mm	310 €
SB-50 YA	953035021	1" - 180mm	441 €



Circuladores por ACS Grundfos

Código	Modelo	PVP
97916757	COMFORT PM 15-14 BA	495 €
97916771	COMFORT PM 15-14 B	301 €



Circuladores por ACS Gut

Modelo / Código	PVP
SAN 15/15 BTR A / RELOJ PROGRAMADOR	320 €



CIRCULADORES Y GRUPOS DE IMPULSIÓN

Módulos de distribución sin bomba

PASO	Grupos directos sin mezcla		Hasta 180mm
Código	Ø	Descripción	PVP
862627	DN25	GRUPO DE DISTRIBUCIÓN	199,72 €
862628	DN32	GRUPO DE DISTRIBUCIÓN	300,04 €
862897	DN25	ADAPTADOR BOMBA 130MM	35,23 €

PASM	Con válvula mezcladora 3 vías		Hasta 180mm
Código	Ø	Descripción	PVP
862631	DN25	VÁLVULA Kvs = 6,3	382,85 €
862632	DN32	VÁLVULA Kvs = 18	520,67 €
862897	DN25	ADAPTADOR BOMBA 130MM	35,23 €

PASF	Con válvula termostática		Hasta 180mm
Código	Ø	Descripción	PVP
862630	DN25	GR.DISTRIBUCIÓN Y MEZCLA	381,72 €

HK	Grupos gran caudal directos		
Código	Ø	Descripción	PVP
862633	DN40	L = 220 mm	730,37 €
862634	DN50	L = 280 mm	842,95 €

HKM	Grupos gran caudal con válvula 3 vías		
Código	Ø	Descripción	PVP
862635	DN40	L = 220 mm	1.213,65 €
862636	DN50	L = 280 mm	1.312,94 €

VB32	Colectores para los grupos de impulsión		
Código	Ø	Descripción	PVP
862642	1 1/2"	COLECTOR PARA 2 GRUPOS	250,93 €
862643	1 1/2"	COLECTOR PARA 3 GRUPOS	353,17 €
862644	1 1/2"	COLECTOR PARA 4 GRUPOS	690,30 €
862645	1 1/2"	COLECTOR PARA 5 GRUPOS	793,04 €
794182	-----	SOPORTE FIJACIÓN PARED	47,83 €

Separadores hidráulicos HW

Código	Ø	Caudal / Potencia	PVP
862638	1 1/2"	4000 l / h - 44 kW	191,99 €
862639	2"	10000 l / h - 114 kW	522,93 €



INSTALACIONES CENTRALIZADAS

Estaciones Combi Puerto

Combi Puerto B 1,000 RC

Calefacción por radiadores / fancoils + ACS

Código	Modelo	Ancho x Alto x Fondo	PVP
1089497	B1000 RC 12 l/min	556 x 620 x 145	1.575 €
1089498	B1000 RC 17 l/min	556 x 620 x 145	1.737 €



Combi Puerto B 1.000 UFH

Calefacción por suelo radiante + ACS

Código	Modelo	Ancho x Alto x Fondo	PVP
1089495	B1000 UFH 12 l/min	556 x 620 x 145	2.443 €
1089496	B1000 UFH 17 l/min	556 x 620 x 145	2.605 €



Combi Puerto M 500 RC

Calefacción por radiadores / fancoils + ACS

Código	Modelo	Ancho x Alto x Fondo	PVP
1089506	B500 RC 12 l/min	790 x 580 x 280	1.682 €
1089507	B500 RC 15 l/min	790 x 580 x 280	1.710 €



Combi Puerto B 500 UFH

Calefacción por suelo radiante / radiadores + ACS

Código	Modelo	Ancho x Alto x Fondo	PVP
1089504	B500 UFH 12 l/min	790 x 580 x 280	2.298 €
1089505	B500 UFH 15 l/min	790 x 580 x 280	2.350 €

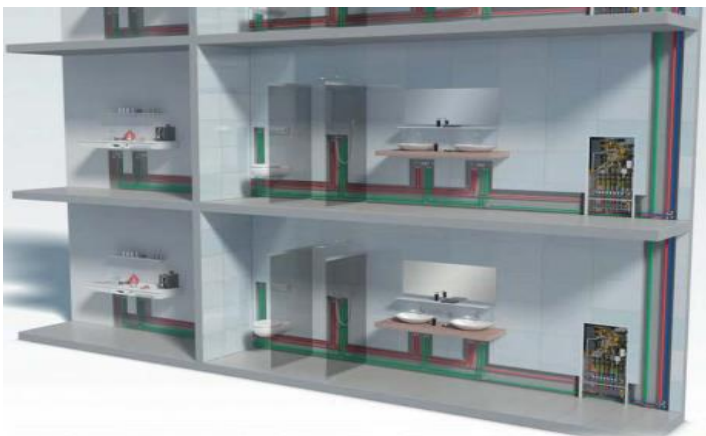

ESTACIONES DE TRANSFERENCIA

- Producción instantánea de ACS
- Sin acumulación individual
- Sin peligro de legionela
- Sin pérdidas de calor en recirculación
- Mejor eficiencia energética

REGULACIÓN: TERMOSTATOS Y CENTRALITAS

Termostatos Honeywell

Cronotermostatos T4 - T4R

- Cronotermostato con programa diario, semanal o 5 + 2
- 4 o 6 períodos de hora y temperatura por día
- Interruptor unipolar inversor (SPTD) libre de potencial 24V ... 250V - 5 (3) A

Modelo	Código	Artículo	PVP
T4	T4H110A1022	TERMOSTATO T4 CABLEADO MONTAJE PARED	121,60 €
T4R	Y4H910RF4005	TERMOSTATO T4 INALÁMBRICO SOBREMESA	200,00 €

Honeywell



Cronotermostatos LYRIC T6 - T6R

- Cronotermostato semanal con 6 cambios por día
- Wi-Fi integrado. Controlable a distancia con Smartphone / tablet
- Geolocalización: control automático en función de la presencia
- Compatible con aplicaciones OpenTherm

Modelo	Código	Artículo	PVP
Lyric T6	Y6H810WF1005	TERMOSTATO T6 CABLEADO MONTAJE PARED	181 €
Lyric T6R	Y6H910RW4013	TERMOSTATO T6 INALÁMBRICO SOBREMESA	231 €



Cronotermostato Y87 Connected Pack

- Termostato inalámbrico para gestión con Smartphone
- Con pasarela para la gestión remota. Programable a distancia.
- Contacto SPTD 24V ... 250V
- Compatible como sonda ambiente con sistema Evohome

Modelo	Código	Artículo	PVP
Y87RFC	Y87RFC2066	KIT TERMOSTATO + RECEPTOR + PASARELA	170 €



Termostatos digitales / analógicos

Modelo	Código	Artículo	PVP
T6360	T6360B1002	TERMOSTATO ANALÓGICO	26,60 €
DT90	DT90A1008	TERMOSTATO DIGITAL PROGRAMACIÓN DIARIA	50,00 €
DT92A	DT92A1004	TERMOSTATO DIGITAL DIARIA INALÁMBRICA	137,40 €



REGULACIÓN: TERMOSTATOS Y CENTRALITAS

Honeywell EVOHOME Sistema de regulación y control

EVOHOME Connected WiFi

- Sistema de regulación hasta 12 zonas vía Smartphone
- 6 niveles de temperatura. Control de caldera bidireccional
- Contacto SPTD 24V ... 250V. WiFi integrado

Código	Descripción	PVP
ATC928G3027	CONTROLADOR TACTIL 12 ZONAS CONTROL WIFI	260,00 €
DTS92A1011	TERMOSTATO DE AMBIENTE DIGITAL DTS92	99,10 €
BDR91A1000	RECEPTOR BIDIRECCIONAL PARA CONTROL DE CALDERA	122,10 €
HR92WE	CABEZAL TERMOSTÁTICO POR RADIOFRECUENCIA	83,50 €
HR91	CABEZAL TERMOSTÁTICO RF SIN DISPLAY	62,80 €

Packs EVOHOME

Código	Descripción	PVP
ATP921R3118	CONNECTEC PACK: CONTROLADOR + RECEPTOR + SOPORTE SOBREMESA	278,00 €
HR924WE	KIT ZONIFICADOR 4 CABEZALES / TERMOSTATO DE RADIADOR	293,00 €
HR914	KIT ZONIFICADOR 4 CABEZALES / TERM. RADIADOR SIN DISPLAY	226,00 €



CONNECTEC PACK



CABEZALES TERMOSTÁTICOS

 RECEPTOR
BIDIRECCIONAL

KIT ZONIFICADOR 4 CABEZALES



CONTROLADOR TÁCTIL



TERMOSTATO DTS92

Cámara de seguridad LYRIC C1

- Detección inteligente de sonido. Comunicación WiFi
- Comunicación bidireccional
- Flujo continuo de vídeo de alta definición

Código	Descripción	PVP
HAWCIC1S	CÁMARA DE SEGURIDAD WIFI LYRIC C1	115,10 €

Detector de fugas de agua LYRIC W1

Detección de fugas y congelación. Control WiFi

Código	Descripción	PVP
W1KS	DETECT. WIFI FUGAS DE AGUA LYRIC WLD	77,90 €



REGULACIÓN: TERMOSTATOS Y CENTRALITAS

Termostatos Baxi

Termostatos con hilos

Modelo	Código		PVP
TM-1	195180001	ELECTROMECAÁNICO	12,85 €
TD-1200	7216908	DIGITAL	37,60 €
TX-1200	7216910	PROGRAMABLE DIGITAL	83,00 €

BAXI



Termostatos inalámbricos

Modelo	Código		PVP
RX-1200	7216911	PROGRAMABLE DIGITAL	187,00 €

Termostatos y cronotermostatos Orkli

Código	Descripción	PVP
RA100	TERMOSTATO: MECÁNICO ON/OFF	16,21 €
RA 110	TERMOSTATO: MECÁNICO INV/VER	21,62 €
RA 200	TERMOSTATO: DIGITAL ON/OFF	42,76 €
RA210	TERMOSTATO: DIGITAL INV/VER	44,39 €
RA300	CRONOTERMOSTATO: CABLE - ON/OFF	64,34 €
RA310	CRONOTERMOSTATO: CABLE - VER/INV	73,30 €

orkli



Válvulas de zona Orkli

Código	Tamaño	PVP	Código	Tamaño	PVP
30213200	2 vías 3/4"	105,75 €	40213200	3 vías 3/4"	106,08 €
30313200	2 vías 1"	106,68 €	40313200	3 vías 1"	107,09 €
30223200	2 vías 3/4" con micro	120,00 €	40223200	3 vías 3/4" con micro	120,35 €
30323200	2 vías 1" con micro	120,95 €	40323200	3 vías 1" con micro	121,33 €

orkli



Válvulas de zona Honeywell

Válvulas con micro

Código	Tamaño	PVP	Código	Tamaño	PVP
V4043H1114 / U	2 vías 3/4"	90,70 €	VC6613AJ1000/U	2 vías 3/4"	112,10 €
V4043H1122 / U	2 vías 1"	90,70 €	VC6613AP1000/U	2 vías 1"	112,10 €
V4044C1189U	3 vías 3/4"	91,70 €	VC6613MH6000/U	3 vías 3/4"	112,10 €
V4044C1312U	3 vías 1"	91,70 €	VC6613MP6000/U	3 vías 1"	112,10 €

Válvulas con motor desmontable + micro

Honeywell



Válvulas mezcladoras Baxi

Código	Tamaño	PVP	Código	Tamaño	PVP
195150027	3/4"	54,00 €	195150029	1 1/4"	61,00 €
195150028	1"	60,00 €	195160011	motor SM41	150,00 €

BAXI



ACCESORIOS DE EVACUACIÓN DE GASES

Tubería inox simple AISI 316L

Diámetro 150 mm con junta

Código	Descripción	PVP
039F15020SW	MÓDULO RECTO SW L = 940MM SC Ø150 316	48,30 €
039F15024SW	MÓDULO RECTO SW L = 440MM SC Ø150 316	28,13 €
039F15025SW	MÓDULO RECTO SW L = 270MM SC Ø150 316	20,46 €
039F15022SW	MÓDULO EXTENSIBLE SW L = 530-880MM SC150 316	43,98 €
039F15040SW	CODO 45° SW SC Ø150 316	26,87 €
039F15043SW	CODO 87° SW SC Ø150 316	40,16 €
039F15432SW	CODO 90° SW SC Ø150 316	48,22 €
039F1531FSW	TE DE 90° SW SC Ø150 316	66,36 €
039F1731ASW	TE DE 93° SW SC Ø150 316	75,31 €
039F15010SW	SOMBRERETES SW SC Ø150 315	66,87 €
039F1512BSW	SOMBRERETES ANTILLUVIA SW SC Ø150 316	99,12 €
039F15061SW	COLECTOR SUJETO A DESAGÜE SW SC Ø150 316	28,75 €
039F151C0SW	ADAPTADOR CALDERA SW SC Ø150 316	41,27 €
039F151C0SWJ	ADAPTADOR CALDERA CONDENS.SWJ SC Ø150 316	41,27 €
039015086SW	ANCLAJE INTERMEDIO SW SC Ø150 304	11,52 €
039015831SW	ANCLAJE REGULABLE CORTO SW SC Ø150 304	30,69 €



Tubería inox DOBLE 316L / 304

Diámetro 150 mm con junta

Código	Descripción	PVP
030115020DWJ	MÓDULO RECTO DWJ L = 940MM DC Ø150 316/304	127,16 €
030115022DWJ	MÓDULO RECTO DWJ L = 440MM DC Ø150 316/304	165,53 €
030115024DWJ	MÓDULO RECTO DWJ L = 270MM DC Ø150 316/304	81,06 €
030115025DWJ	MÓDULO EXTENSIBLE DWJ L = 530-880MM DC150 304/316	68,43 €
030115040DWJ	CODO 45° DWJ DC Ø150 316/304	87,66 €
030115043DWJ	CODO 87° DWJ DC Ø150 316/304	174,08 €
030115433DWJ	CODO 90° DWJ DC Ø150 316/304	174,08 €
030115031DWJ	TE DE 90° DWJ DC Ø150 316/304	154,48 €
03011531ADWJ	TE DE 93° DWJ DC Ø150 316/304	154,48 €
03011512BDW	SOMBRERETES ANTILLUVIA DW DC Ø150 316/304	89,24 €
030115060DW	COLECTOR SUJETO DW DC Ø150 316/304	45,19 €
030115061DW	COLECTOR SUJETO A DESAGÜE DW DC Ø150 316/304	62,55 €
030115100DW	ADAPTADOR CALDERA DW DC Ø150 316/304	45,65 €
0301151C0DW	ADAPTADOR CALDERA CONDENS.DW DC Ø150 316/304	59,34 €
030915070	ABRAZADERA DE UNIÓN DC Ø150 304	8,86 €
030915080	ANCLAJE INTERMEDIO DC Ø150 304	23,71 €



ACCESORIOS DE EVACUACIÓN DE GASES

Tuberías de PP para calderas de condensación

Tubo simple PP (diámetro 80 mm.)

Código	Descripción	PVP
836461	TUBO CONDENSACIÓN 200x80	7,13 €
600071	TUBO CONDENSACIÓN 500X80	8,11 €
600070	TUBO CONDENSACIÓN 1000X80	11,80 €
836462	TUBO CONDENSACIÓN 2000X80	20,06 €
600072	CODO CONDENSACIÓN 45°	7,60 €
836493	CODO CONDENSACIÓN 90°	7,97 €

Tubo coaxial 60/100

Código	Descripción	PVP
836415	TUBO CONDENS. MH 250 60/100	16,25 €
836416	TUBO CONDENS. MH 500 60/100	19,95 €
836417	TUBO CONDENS. MH 1000 60/100	27,85 €
836420	CODO 45° CON. 60/100 MH	24,45 €
836421	CODO 88° CON. 60/100 MH	24,45 €
836430	ADAP. S.VERTICAL 60 / 100-80 / 125	56,62 €

Tubo simple PP (diámetro 110mm.)

Código	Descripción	PVP
836467	TUBO CONDENSACIÓN 500X110	15,43 €
836468	TUBO CONDENSACIÓN 1000X110	50,69 €
836469	TUBO CONDENSACIÓN 2000X110	85,03 €
836488	CODO CONDENSACIÓN 45°	15,35 €
836495	CODO CONDENSACIÓN 90°	15,35 €

Tubo coaxial 80/125

Código	Descripción	PVP
802154	TUBO CONDENS. MH 250 80/125	16,94 €
802155	TUBO CONDENS. MH 500 80/125	27,20 €
802156	TUBO CONDENS. MH 1000 80/125	44,90 €
836450	CODO 45° COND. 80/125 MH	24,92 €
836451	CODO 88° COND. 80/125 MH	26,92 €

Tubo simple PP (diámetro 125mm.)

Código	Descripción	PVP
836470	TUBO CONDENSACIÓN 500X125	20,06 €
836471	TUBO CONDENSACIÓN 1000X125	34,83 €
836472	TUBO CONDENSACIÓN 2000X125	61,71 €
836489	CODO CONDENSACIÓN 45°	30,90 €
836496	CODO CONDENSACIÓN 90°	31,97 €



TUBO Flexible PP (en rollo)

Código	Descripción	PVP
836480	TUBO PP CONDENSACIÓN FLEXIBLE D80 MTS	13,05 €
836483	TUBO PP CONDENSACIÓN FLEXIBLE D110 MTS	26,29 €
836484	TUBO PP CONDENSACIÓN FLEXIBLE D125 MTS	35,35 €



AISLAMIENTO PARA TUBERÍAS

Conceptflex

Espesor 9 mm

Código	Tamaño	Pvr
544909	9X15	0,97 €
544926	9x18	1,07 €
544927	9X22	1,18 €
544928	9X28	1,44 €
547149	9X35	1,78 €
547150	9X42	2,18 €



Espesor 19 mm

Código	Tamaño	PVP
544930	19X15	2,33 €
544931	19X18	2,56 €
544932	19X22	3,18 €
544933	19X28	3,16 €
544934	19X35	4,24 €
547151	19X42	4,79 €

Espesor 25 / 30mm

Código	Tamaño	PVP
547153	25X22	5,17 €
547154	25X28	6,09 €
547155	25x35	7,09 €
551273	30x42	10,00 €

Armaflex SOLAR S HT

Espesor 32 mm

Código	Tamaño	PVP
HT-32X022-SWH	32X022	26,88 €
HT-32X028-SWH	32 / 35X028	28,71 €



REGLAMENTO RITE

Espesores mínimos (mm) de aislamiento de tuberías y accesorios que llevan fluidos térmicos según RITE, versión consolidada 2013 (RF238 / 2013)

FLUIDOS QUE PASAN POR EL EXTERIOR DE LOS EDIFICIOS

Ø ext. tubo (mm)	temperatura del fluido					
	de -10 a 0°C	de 0 a 10°C	más de 10°C	de 40 a 60°C	de 60 a 100°C	de 100 a 180°C
< 35	30	25	20	25	25	30
35 < Ø < 60	40	30	20	30	30	40
60 < Ø < 90	40	30	30	30	30	40
90 < Ø < 140	50	40	30	30	40	50
140 < Ø	50	40	30	35	40	50

Armaflex XG

Espesor 9 mm

Código	Tamaño	PVP
XG-09X020	09X020	1,36 €
XG-09X025	09X025	1,59 €
XG-09X032	09X032	2,19 €
XG-09X054	09X054	3,44 €

Espesor 19 mm

Código	Tamaño	PVP
XG-19X020	19X020	4,69 €
XG-19X025	19X025	5,59 €
XG-19X032	19X032	6,29 €
XG-19X054	19X054	9,57 €



Armaflex ECO tubular DG

Espesor 9 mm

Código	Tamaño	PVP
TL-15/9-DG	9X15	0,74 €
TL-18/9-DG	9x18	0,81 €
TL-22/9-DG	9X22	0,89 €
TL-28/9-DG	9X28	1,05 €
TL-35/9-DG	9X35	1,24 €



Complementos

Código	Tamaño	PVP
ADH520 / 0,25-l	ADHESIVO 0,25L	6,88 €
ADH520 / 1,0-l	ADHESIVO 1L	20,59 €
FINISH / WH-1,0-l	PINTURA BL	40,99 €



VÁLVULAS

Honeywell

concept

Reductor de presión Honeywell

Con manómetro. Modelo D06F

Código	Tamaño	PVP
D06F-1 / 2am	1/2"	108,80 €
D06F-3 / 4am	3/4"	113,10 €
D06F-1am	1"	147,10 €
D06F-11 / 4am	1 1/4"	224,00 €
D06F-11 / 2A	1 1/2"	383,00 €



Reductor de presión concept

Código	Tamaño	PVP
547147	1"	39,20 €
547148	1/2"	23,80 €
547146	3/4"	31,30 €
551637	1 1/4"	49,00 €



Desfangador de caldera

Código	Descripción	PVP
545205	DESFANGADOR CALEFFI 3/4 M -3/4 H + KIT	162,00 €
545105	DESFANGADOR CALEFFI 3/4 M -3/4 H 545105	134,00 €
545306	DESFANGADOR MAGNETIC CALEFFI 1 545306	160,00 €
FF06-1AA	FILTRO HONEYWELL MINIPLUS FF06 1AA	84,70 €

CALEFFI Honeywell



Válvulas mezcladora Honeywell

Código	Descripción	PVP
V135-3 / 4B	VÁLVULA MEZCLADORA V135 3 / 4B	92,60 €
V135-1B	VÁLVULA MEZCLADORA V135 1B	114,40 €
T100R-AA	ACCIONADOR TERMOSTATO. T-100RAA	110,80 €
T100R-AB	CABEZAL TERMOSTÁTICO CON Sonda T100R-AB	110,80 €



Válvulas de equilibrado

Código	Descripción	PVP
0240100	VÁLVULA LLENADO AUTOMÁTICO ALIMENTO-AL 1/2	39,04 €
0262125	VÁLVULA ANTI-TERMOSIFÓN RDF25 1"	57,89 €
0262132	VÁLVULA ANTI-TERMOSIFÓN RDF32 1 1/4"	57,89 €
0265225	VÁLVULA DE PRESIÓN DIFERENCIAL USVR25 1"	88,27 €
10010108	VÁLVULA DE EQUILIBRADO WATTFLOW OL 20 3 / 4MH	40,27 €



Vasos de expansión para ACS

Código	Capacidad	PVP
GAC2	2 litros	36,75 €
KAR5	5 litros	38,72 €
KAR8	8 litros	41,80 €
KAR12	11 litros	47,52 €
KAR18	18 litros	49,72 €



Vasos de expansión para calefacción

Código	Capacidad	PVP
GERCE8	8 litros	36,75 €
GERCE12	12 litros	45,15 €
GERCE18	18 litros	51,45 €
GERCE24	24 litros	55,65 €



SISTEMA DE FONTANERÍA

MULTICONCEPT MULTICAPA PEX / AL / PEX

TUBO MULTICAPA

Código	Medidas	PVP
551499	16 x 2.00 tira	2,24 €
551500	20 x 2.00 tira	2,86 €
551501	25 x 2.50 tira	5,31 €
551502	32 x 3.0 tira	8,78 €
551495	16 x 2.00 rollo	2,12 €
551496	20 x 2.00 rollo	2,73 €
551497	25 x 2.50 rollo	5,05 €
551498	32 x 3.00 rollo	8,36 €



CODO

Código	Medidas	PVP
551552	16	6,43 €
551553	20	6,56 €
551554	25	9,60 €
551555	32	18,76 €



CODO TERMINAL

Código	Medidas	PVP
551513	16 x 1/2"	5,44 €
551514	20 x 1/2"	5,90 €
551515	25 x 3/4"	9,51 €
551523	32 x 1"	18,62 €



CODO BASE FIJACIÓN CORTO

Código	Medidas	PVP
551503	16 x 1/2"	8,98 €
551504	20 x 1/2"	8,65 €



TE REDUCIDA

Código	Medidas	PVP
551546	20 x 16 x 16	12,24 €
551547	20 x 16 x 20	12,24 €
551548	20 x 20 x 16	12,24 €
551549	25 x 16 x 25	17,74 €
551550	25 x 20 x 20	17,74 €
551562	25 x 20 x 25	17,74 €
551551	32 x 25 x 25	25,47 €



- Sistema Press-Fitting
- Compatible con perfiles RF, H, U y TH
- Certificados AENOR de Productos Plásticos

RACORD HEMBRA

Código	Medidas	PVP
551519	16 x 1/2"	4,98 €
551516	20 x 1/2"	5,70 €
552818	20 x 3/4"	7,59 €
551520	25 x 3/4"	8,69 €
552819	25 x 1"	11,90 €
551533	32 x 1"	19,26 €



RACORD MACHO

Código	Medidas	PVP
551524	16 x 1/2"	4,44 €
551525	20 x 1/2"	5,23 €
551526	20 x 3/4"	6,51 €
551527	25 x 3/4"	7,37 €
552820	25 x 1"	9,72 €
551534	32 x 1"	12,89 €



RACORD MÓVIL

Código	Medidas	PVP
551528	16 x 1/2"	5,08 €
551521	20 x 1/2"	5,43 €
551522	20 x 3/4"	7,98 €
552817	25 x 1"	11,52 €
551529	25 x 3/4"	8,74 €
551535	32 x 1"	21,13 €



TE IGUAL

Código	Medidas	PVP
551542	16	8,94 €
551543	20	10,94 €
551544	25	16,12 €
551545	32	25,47 €



MANGUITO

Código	Medidas	PVP
551540	16	5,38 €
551538	20	6,56 €
551541	25	8,27 €
551539	32	10,71 €



SISTEMAS DE FONTANERÍA

concept

MANGUITO REDUCIDO

Código	Medidas	PVP
551506	20-16	6,32 €
551507	25 x 16	10,41 €
551508	25-20	10,41 €
551509	32-25	13,48 €



LLAVE DE CORTE

Código	Medidas	PVP
551530	16	22,42 €
551531	20	20,40 €
551532	25	32,60 €



TE MIXTA HEMBRA

Código	Medidas	PVP
551510	16 x 1/2"	10,71 €
551511	20 x 1/2"	11,41 €
551512	25 x 3/4"	16,16 €



LLAVE DE BOLA

Código	Medidas	PVP
552812	16	21,71 €
552813	20	24,27 €
552814	25	36,85 €



LLAVE DE CORTE EN "U"

Código	Medidas	PVP
551536	20	42,06 €
551537	25	49,58 €



CONJUNTO POMO

Código	Medidas	PVP
551448	MANDO POMO "U"	8,05 €



CONJUNTO POMO

Código	Medidas	PVP
551447	MANDO POMO	8,79 €
551448	MANDO POMO "U"	8,05 €



CONJUNTO PALANCA

Código	Medidas	PVP
552815	MANDO PALANCA	7,52 €



PLACA FIJACIÓN PER CONCEPT

Código	Medidas	PVP
551456	PLACA FIJACIÓN 150 MM	4,38 €



CALIBRADOR KALISTAR

Código	Medidas	PVP
552241	CAIBRADOR 16-20	101,23 €



KIT ALARGADOR

Código	Medidas	PVP
552826	KIT 10 MM	2,93 €
552827	KIT 25 MM	7,39 €



INSTRUCCIONES DE MONTAJE

Los accesorios Multiconcept son compatibles con los perfiles U, RF, H y TH.



1. Calibrar: Calibre el tubo asegurando su correcto biselado.
2. Embocar: Introduzca el tubo en el casquillo inoxidable.
3. Comprobar: Asegúrese de que el tubo es visible a través del orificio del casquillo inoxidable.
4. Prensar: Prensar la unión.

Certificado AENOR de Producto Plásticos



001/006627

AENOR, Asociación Española de Normalización y Certificación, certifica que la organización

CENTRAL DE COMPRAS CEALCO, S.L.

con domicilio social en CL JORDI CAMP, 53 08403 GRANOLLERS (Barcelona - España)

suministra Sistemas de canalización multicapa PEX para instalaciones de agua caliente y fría en el interior de edificios

que cumplen la norma UNE-EN ISO 21003 Detalladas en el Anexo al Certificado

Descripción del sistema
 Marca comercial: MULTICONCEPT
 Clase de aplicación (presión de diseño (bar): 1/10 ; 2/10 ; 4/10 ; 5/10
 Fabricante de tubos: INDUSTRIAL BLANSOL, S.A. (Barberá de Gúerco - Cantabria)
 Fabricante de accesorios: INDUSTRIAL BLANSOL, S.A. (Palau Solità i Plegamans - Barcelona)
 Tipo de unión: PRESS FITTING
 Tipo de mordaza: H, TH

Más información en el anexo al certificado.

Esquema de certificación Para conceder este Certificado, AENOR ha ensayado el producto y ha comprobado el sistema de la calidad aplicado para su elaboración. AENOR realiza estas actividades periódicamente mientras el Certificado no haya sido anulado, según se establece en el Reglamento Particular RP 01.71.

Fecha de primera emisión 2016-09-20
 Fecha de expiración 2021-09-20

Avelino BRITO MARQUINA
 Director General de AENOR

AENOR Asociación Española de Normalización y Certificación | Génova, 6. 28004 Madrid, España
 Tel. 902 102 201 - www.aenor.es

Entidad de certificación de producto acreditada por ENAC con acreditación nº 01JC-PR002.001

Original Electrónico

Certificado AENOR de Producto Plásticos



001/006627

Anexo al Certificado

que cumplen la norma UNE-EN ISO 21003 UNE-EN ISO 21003-1:2009 [EN ISO 21003-1:2008] UNE-EN ISO 21003-2:2009 [ERRATUM 2009] UNE-EN ISO 21003-2:2009 [EN ISO 21003-2:2008] UNE-EN ISO 21003-2:2009 [ERRATUM 2009] UNE-EN ISO 21003-2:2009/AL 2011 [EN ISO 21003-2:2008/AL 2011] UNE-EN ISO 21003-3:2009 [EN ISO 21003-3:2008] UNE-EN ISO 21003-3:2009 [ERRATUM 2009] UNE-EN ISO 21003-5:2009 [EN ISO 21003-5:2008] UNE-EN ISO 21003-5:2009 [ERRATUM 2009]

Fecha de primera emisión 2016-09-20
 Fecha de expiración 2021-09-20

AENOR Asociación Española de Normalización y Certificación | Génova, 6. 28004 Madrid, España
 Tel. 902 102 201 - www.aenor.es

Entidad de certificación de producto acreditada por ENAC con acreditación nº 01JC-PR002.001

Original Electrónico

Certificado AENOR de Producto Plásticos



001/006627

Anexo al Certificado

COMPONENTE DEL SISTEMA	DIMENSIONES (mm)	MATERIAL	REFERENCIAS
Tubos multicapa	16 x 2 ; 18 x 2 ; 20 x 2 ; 20 x 2,5 ; 25 x 2,5 ; 32 x 3	PEXb/AL/PEXb	---
Adaptador cobre a compresión	16 - 20 - 25	CW617N ; CW614N	MULPXXAC000X
Adaptador Cu	16 - 20 - 25	CW617N ; CW614N	MULPXXRAT000X
Adaptador eurocono	16 - 18 - 20	CW617N ; CW614N	MULPXXRC000X
Codo	16 - 18 - 20 - 25 - 32	CW617N ; CW614N	MULPXXRC000X
Codo base fijación corto	16 - 18 - 20 - 25	CW617N ; CW614N	MULPXXRCBF000X
Codo base fijación largo	16 - 18 - 20	CW617N ; CW614N	MULPXXRCFC000X
Codo pladur	16 - 20	CW617N ; CW614N	MULPXXRCPL000X
Codo rosca macho	16 - 18 - 20 - 25 - 32	CW617N ; CW614N	MULPXXRCR000X
Codo terminal	16 - 18 - 20 - 25 - 32	CW617N ; CW614N	MULPXXRCR000X
Codo transición radiador	16	CW617N ; CW614N	MULPAICTR1652
Codo tuerca móvil	16 - 20 - 25	CW617N ; CW614N	MULPXXRCR000X
Tapón	16 - 18 - 20	CW617N ; CW614N	MULPAITP0000X
Manguito reducido	18x16, 20x16, 20x18, 25x16, 25x18, 32x20, 32x25	CW617N ; CW614N	MULPXXRH0000X
Manguito unión	16 - 18 - 20 - 25 - 32	CW617N ; CW614N	MULPXXRH0000X
Racor fijo hembra	16 - 18 - 20 - 25 - 32	CW617N ; CW614N	MULPXXRRH0000X
Racor fijo macho	16 - 18 - 20 - 25 - 32	CW617N ; CW614N	MULPXXRR0000X
Racor móvil	16 - 18 - 20 - 25 - 32	CW617N ; CW614N	MULPXXRRM0000X
Te igual	16 - 18 - 20 - 25 - 32	CW617N ; CW614N	MULPXXRT000X

Fecha de primera emisión 2016-09-20
 Fecha de expiración 2021-09-20

AENOR Asociación Española de Normalización y Certificación | Génova, 6. 28004 Madrid, España
 Tel. 902 102 201 - www.aenor.es

Entidad de certificación de producto acreditada por ENAC con acreditación nº 01JC-PR002.001

Original Electrónico

Certificado AENOR de Producto Plásticos



001/006627

Anexo al Certificado

COMPONENTE DEL SISTEMA	DIMENSIONES (mm)	MATERIAL	REFERENCIAS
Te reducida	16x20x16, 18x16x16; 20x16x16; 20x18x18; 20x18x18; 20x20x18; 20x25x20; 25x16x16; 25x16x20; 25x20x16; 25x20x20; 25x25x20; 25x32x25; 32x16x32; 32x20x32	CW617N ; CW614N	MULPXXKTD0000X
Te rosca hembra	16 - 18 - 20 - 25 - 32	CW617N ; CW614N	MULPXXRSH0000X
Te rosca macho	16 - 20 - 25	CW617N ; CW614N	MULPXXRSM0000X

Fecha de primera emisión 2016-09-20
 Fecha de expiración 2021-09-20

AENOR Asociación Española de Normalización y Certificación | Génova, 6. 28004 Madrid, España
 Tel. 902 102 201 - www.aenor.es

Entidad de certificación de producto acreditada por ENAC con acreditación nº 01JC-PR002.001

Original Electrónico

SISTEMAS DE FONTANERÍA

concept

CONCEPT-PEX RETICULADO PEX

- Sistema Press-Fitting
- Compatible con perfiles RF, H y U
- Certificados AENOR de Productos Plásticos

TUBO RETICULADO

Código	Medidas	PVP
551483	16 x 1,80 tira	
551484	20 x 1,90 tira	
551485	25 x 2,30 tira	
551486	32 x 2,90 tira	
551487	16 x 1,80 rollo	
551482	20 x 1,90 rollo	
551489	25 x 2,30 rollo	
551488	32 x 2,90 rollo	



CODO

Código	Medidas	PVP
551441	16	4,70 €
551442	20	4,84 €
551443	25	9,14 €
551444	32	16,99 €



CODO TERMINAL

Código	Medidas	PVP
551445	16 x 1/2"	4,03 €
551446	20 x 1/2"	4,19 €



CODO BASE

Código	Medidas	PVP
551439	16 x 1/2"	5,74 €
551440	20 x 1/2"	5,76 €
551490	LARGO 20 x 1/2"	6,15 €



MANGUITO

Código	Medidas	PVP
551449	16	3,22 €
551450	20	3,85 €
551451	25	8,15 €
551452	32	13,24 €



RACORD HEMBRA

Código	Medidas	PVP
551457	16 x 1/2"	3,26 €
551458	20 x 1/2"	3,48 €
551459	25 x 3/4"	6,23 €
551460	32 x 1"	14,83 €



RACORD MACHO

Código	Medidas	PVP
551461	16 x 1/2"	2,90 €
551462	20 x 1/2"	2,85 €
551463	20 x 3/4"	4,44 €
551464	25 x 3/4"	6,13 €
551465	32 x 1"	13,36 €



RACORD MÓVIL

Código	Medidas	PVP
551466	16 x 1/2"	3,76 €
551467	20 x 1/2"	3,97 €
551468	20 x 3/4"	5,71 €
551469	25 x 3/4"	7,19 €
551470	32 x 1"	17,78 €



TE IGUAL

Código	Medidas	PVP
551476	16	6,18 €
551477	20	6,63 €
551478	25	15,13 €
551479	32	25,97 €



TE REDUCIDA

Código	Medidas	PVP
551471	20 x 16 x 16	8,27 €
551472	20 x 16 x 20	8,27 €
551473	25 x 20 x 20	13,73 €
551474	25 x 20 x 25	14,67 €
551475	32 x 25 x 25	24,39 €



Las tuberías de polietileno reticulado tienen más resistencia a temperaturas elevadas (hasta 95°C y puntualmente hasta 110°C), presiones elevadas superando en más de un 35% a las fabricadas con otro sistema de reticulado. evitan los reventones por congelación.

SISTEMA DE FONTANERÍA

MANGUITO REDUCIDO

Código	Medidas	PVP
551453	20-16	4,76 €
551454	25-20	7,28 €
551455	32-25	11,75 €



TE MIXTA HEMBRA

Código	Medidas	PVP
551480	16 x 1/2"	6,90 €
551481	20 x 1/2"	7,06 €



LLAVE DE CORTE

Código	Medidas	PVP
551491	20	15,61 €
551492	25	27,36 €



CONJUNTO PALANCA

Código	Medidas	PVP
552815	MANDO PALANCA	7,52 €



LLAVE DE BOLA

Código	Medidas	PVP
552823	16 x 1,8	16,17 €
552824	20	17,27 €
552825	25	27,92 €



CONJUNTO POMO

Código	Medidas	PVP
551447	MANDO POMO	8,79 €



CALIBRADOR KALISTAR

Código	Medidas	PVP
552241	CALIBRADOR 16-20	101,23 €



PLACA FIJACIÓN PER CONCEPT

Código	Medidas	PVP
551456	PLACA FIJACIÓN 150 MM	4,38 €



KIT ALARGADOR

Código	Medidas	PVP
552826	KIT 10 MM	2,93 €
552827	KIT 25 MM	7,39 €



SIN TIEMPO DE ESPERA

Este sistema no requiere ningún tipo de espera una vez hecha la unión con lo que permite que la instalación entre en servicio de forma inmediata.

INSTRUCCIONES DE MONTAJE

Los accesorios Concept-Pex son compatibles con los perfiles de prensado tipo RF, U y H.



1. Embocar: Introduzca el tubo en el casquillo inoxidable.



2. Comprobar: Asegúrese de que el tubo es visible a través del orificio del casquillo inoxidable.



3. Prensar: Prensar la unión.

Certificado AENOR de Producto Plásticos



001/006611

AENOR, Asociación Española de Normalización y Certificación, certifica que la organización

CENTRAL DE COMPRAS CEALCO, S.L.

con domicilio social en **CL JORDI CAMP, 53 08403 GRANOLLERS (Barcelona - España)**
 suministra **Tubos de polietileno reticulado (PE-X)**, por el método del silano, para instalaciones de agua caliente y fría
 conforme con **UNE-EN ISO 15875-1:2004
 UNE-EN ISO 15875-2:2004/A1:2007
 UNE-EN ISO 15875-2:2004
 UNE-EN ISO 15875-2:2004/A1:2007**
 MARCA COMERCIAL **CONCEPT-PEX**
 Más información en el anexo al certificado.
 Centro(s) de producción **PI AMPROSEÑO, PARCELA 19 39991 BARCENA DE CICERO (Cantabria - España)**
 Esquema de certificación **Para conceder este Certificado, AENOR ha ensayado el producto y ha comprobado el sistema de la calidad aplicado para su elaboración. AENOR realiza estas actividades periódicamente mientras el Certificado no haya sido anulado, según se establece en el Reglamento Particular RP 01.52.**
 Fecha de primera emisión **2016-07-20**
 Fecha de expiración **2021-07-20**

AENOR Asociación Española de Normalización y Certificación
 Génova, 6. 28004 Madrid, España
 Tel. 902 102 201 - www.aenor.es
 Avelino BRITO MARQUINA
 Director General de AENOR

AENOR Asociación Española de Normalización y Certificación
 Entidad de certificación de producto acreditada por ENAC con acreditación nº 01/C-PR002.001

Original Electrónico

Certificado AENOR de Producto Plásticos



001/006611

Anexo al Certificado

SERIE	DIÁMETROS (mm)	CLASE DE APLICACIÓN Y PRESIÓN DE DISEÑO (bar)	OPACIDAD
4,0	16	1/8; 2/8; 4/10; 5/8	NO
5,0	20 - 25 - 32	1/6; 2/6; 4/8; 5/6	NO

Fecha de primera emisión **2016-07-20**
 Fecha de expiración **2021-07-20**

AENOR Asociación Española de Normalización y Certificación
 Génova, 6. 28004 Madrid, España
 Tel. 902 102 201 - www.aenor.es

Entidad de certificación de producto acreditada por ENAC con acreditación nº 01/C-PR002.001

Original Electrónico

Certificado AENOR de Producto Plásticos



001/006626

AENOR, Asociación Española de Normalización y Certificación, certifica que la organización

CENTRAL DE COMPRAS CEALCO, S.L.

con domicilio social en **CL JORDI CAMP, 53 08403 GRANOLLERS (Barcelona - España)**
 suministra **Sistema de canalización en materiales plásticos para instalaciones de agua caliente y fría. Polietileno reticulado (PE-X)**
 conforme con **Detalladas en el Anexo al Certificado**
 DESCRIPCIÓN DEL SISTEMA **DESCRIPCIÓN DEL SISTEMA. MARCA COMERCIAL (Trademark): CONCEPT-PEX TIPO DE UNION (Type of joint): Compresión CLASE DE APLICACIÓN/PRESIÓN DE DISEÑO (bar): 1/6; 2/6; 4/8; 5/6 (Application class/Design Pressure (bar)).**
 Más información en el anexo al certificado.
 Centro(s) de producción **CM REAL DE CALDAS, 34 08184 PALAU DE PLEGAMANS (Barcelona - España)**
 Esquema de certificación **Para conceder este Certificado, AENOR ha ensayado el producto y ha comprobado el sistema de la calidad aplicado para su elaboración. AENOR realiza estas actividades periódicamente mientras el Certificado no haya sido anulado, según se establece en el Reglamento Particular RP 01.52.**
 Fecha de primera emisión **2016-07-20**
 Fecha de expiración **2021-07-20**

AENOR Asociación Española de Normalización y Certificación
 Génova, 6. 28004 Madrid, España
 Tel. 902 102 201 - www.aenor.es
 Avelino BRITO MARQUINA
 Director General de AENOR

AENOR Asociación Española de Normalización y Certificación
 Entidad de certificación de producto acreditada por ENAC con acreditación nº 01/C-PR002.001

Original Electrónico

Certificado AENOR de Producto Plásticos



001/006626

Anexo al Certificado

COMPONENTE DEL SISTEMA	DIÁMETROS (mm)	MATERIAL	REFERENCIAS
Tubos (Certificado AENOR 001/006611)	16 - 20 - 25 - 32	PEX-b	---
Racor móvil	16 - 20 - 25 - 32	CW617N; CW614N	EASYALKRXXXXX
Racor Fijo Hembra	16 - 20 - 25 - 32	CW617N; CW614N	EASYALKRXXXXX
Racor Fijo Macho	16 - 20 - 25 - 32	CW617N; CW614N	EASYALKRXXXXX
Manguito	16 - 20 - 25 - 32	CW617N; CW614N	EASYALRMUXXX
Codo	16 - 20 - 25 - 32	CW617N; CW614N	EASYALKRXXX
Codo Terminal	16 - 20 - 25 - 32	CW617N; CW614N	EASYALKRXXXXX
Codo rosca macho	20 - 25	CW617N; CW614N	EASYALKRXXXXX
Codo Base Fijación Corto	16 - 20 - 25	CW617N; CW614N	EASYALKRXXXXX
Codo Base Fijación Largo	20	CW617N; CW614N	EASYALKRXXXXX
Codo Tuerca Móvil	20 - 25	CW617N; CW614N	EASYALKRXXXXX
Codo Pladur	20	CW617N; CW614N	EASYALKRPEXXX
Codo Extraíble corto	20	CW617N; CW614N	EASYALKRCEXXX
Te igual	16 - 20 - 25 - 32	CW617N; CW614N	EASYALKRXXXXX
Te Salida Hembra	16 - 20 - 25 - 32	CW617N; CW614N	EASYALKRXXXXX
Adaptador Cu	20 - 25	CW617N; CW614N	EASYALKRXXXXX
Codo Cu	20 - 25	CW617N; CW614N	EASYALKRXXXXX
Codo extraíble largo	20	CW617N; CW614N	EASYALKRCEXXX

Fecha de primera emisión **2016-07-20**
 Fecha de expiración **2021-07-20**

AENOR Asociación Española de Normalización y Certificación
 Génova, 6. 28004 Madrid, España
 Tel. 902 102 201 - www.aenor.es

Entidad de certificación de producto acreditada por ENAC con acreditación nº 01/C-PR002.001

Original Electrónico



**Inspiramos
profesionales**

IXOS cealco Oficina central

C/ Jordi Camp, 53
08403 Granollers
938 496 833
ixos@ixos.pro

IXOS cealco Logístico

Passeig de la Conca del Besòs, 23 08403
Granollers
938 496 833
ixos@ixos.pro

IXOS Arcarazo

C/Larragana, 12. Pabellón 18
01013 Vitoria-Gasteiz
945 123 933
arcarazo.vitoria@ixos.pro

IXOS Gaur Logístico

Letxunborro Hiribidea, 98
20305 Irun
943 616 078
gaur.logistico@ixos.pro

IXOS Gaur Irun

Letxunborro Hiribidea, 98
20305 Irun
943 616 078
gaur.irun@ixos.pro

IXOS Ochoa-Lácar Agustinos

Polígono Industrial Los Agustinos, Calle B-F
31013 Pamplona
948 303 032
ochoalacar.agustinos@ixos.pro

IXOS Gaur Elgoibar

Polígono industrial de Sigma, Xixilion
Kalea, pabellón 3, local n.º 2
20870 Elgoibar
943 742 300
gaur.elgoibar@ixos.pro

IXOS Ochoa-Lácar Navas

C/ Navas de Tolosa, 5
31002 Pamplona
948 227 244
ochoalacar.navas@ixos.pro

IXOS Gaur Donostia

Tolosa Hiribidea, 101-103
20009 Donostia – San Sebastián
943 219 388
gaur.donostia@ixos.pro

IXOS Algecosa Tudela

Carretera Zaragoza Km 98,2
31512 Fontellas
948 823 300
algecosa.tudela@ixos.pro